



LÍNEA COMPLETA
DE PRODUCTOS Y
SERVICIOS PPI

PPI[®]

GOODYEAR
RUBBER PRODUCTS, INC.

+1.727.342.5087

También puede enviarnos un correo electrónico a
ventas@goodyearrubberproducts.com

PROPORCIONAMOS SOLUCIONES EFICAZES

Día tras día, operaciones en el mundo demandan eficiencia y sistemas fiables para mantener sus negocios rentables y funcionando todo el tiempo. Los clientes de hoy no buscan acumular repuestos; Esperan contar con los componentes que necesitan en el momento exacto que planean usarlos.

Con un diseño óptimo para sus necesidades específicas, usted puede confiar su nombre en el nuestro; contamos con los mejores componentes para transportadores en un amplio rango de aplicaciones, desde 1 a 10,000 caballos de fuerza.

Nuestra promesa es simple: Productos de calidad con un servicio al cliente inmejorable para suplir todas sus necesidades, con la confianza de tener componentes de alto desempeño que durarán y apoyarán sus objetivos de productividad de principio a fin.

ÍNDICE DE CONTENIDO

Poleas de Tambor	4
Poleas para Aplicaciones Especiales	7
Poleas de Aletas	8
Recubrimiento de Poleas	10
Poleas y Rodillos Para Manejo de	
Paquetería	12
Cubos, Bujes, Ejes y Rodamientos	13
Marcos Tensores	14
Polines/Rodillos serie CEMA	16
Estaciones de Carga y de Retorno	18
Rodillería de Alineamiento	19
Accesorios para Rodillos/Polines	20
Estructuras	21
Retro Roll®	22
Equipo de Monitoreo	23
Sistemas de Impacto	24
Componentes en Acero Inoxidable	26
Productos de Especialidad	28
Competencias	29
Instalaciones	30
Industrias y Entrenamiento	31



GOODYEAR
RUBBER PRODUCTS, INC.

+1.727.342.5087

También puede enviarnos un correo electrónico a
ventas@goodyearrubberproducts.com

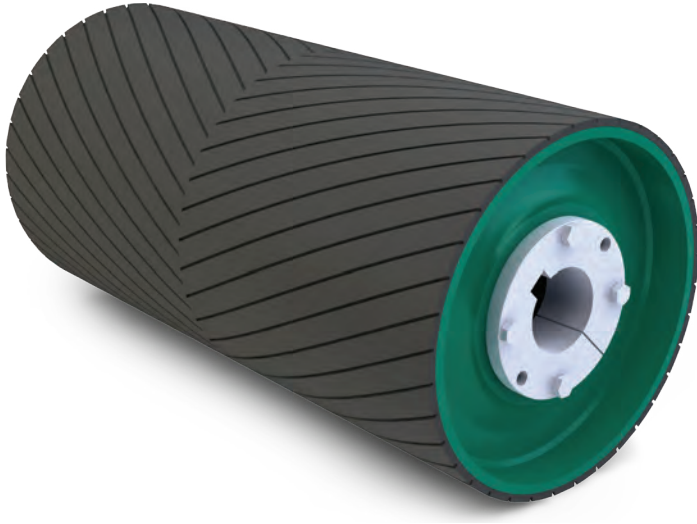

POLEAS DE TAMBOR PRO DUTY®

La línea de poleas Pro Duty presenta un cambio innovador en las diferentes industrias que usan como elemento indispensable de producción bandas transportadoras.

Las poleas de tambor Pro Duty usan una tecnología de discos perfilados que se utiliza comúnmente en poleas de turbina. Los discos laterales perfilados están hechos de una sola pieza de acero con un cubo integrado, a diferencia de estar soldado al disco, como se hace con las poleas convencionales.

Los discos perfilados tienen un terminado cónico y más delgado hacia el diámetro exterior permitiendo así un alto nivel de flexibilidad que reduce la tensión transferida desde el eje hacia la polea. Este diseño innovador reduce la tensión sobre los bujes y sobre las áreas soldadas y además, permite un aumento considerable en la vida útil del producto, comparado con poleas convencionales.

La polea Pro Duty está respaldada por el Análisis de Elemento Finito propiedad de PPI (PFEA) y el sistema de simulación IP-Life. El resultado es un diseño con un pronóstico de vida útil infinita bajo los patrones de cargas completas, de acuerdo a los estándares de la Asociación de Fabricantes de Cintas Transportadoras (CEMA).

Pro Duty facilita la elección de la polea correcta según la aplicación y cubre todos los requerimientos que excluyen poleas de alta ingeniería. Otros fabricantes tienen hasta cuatro diferentes diseños donde Pro Duty ofrece un producto multifuncional.

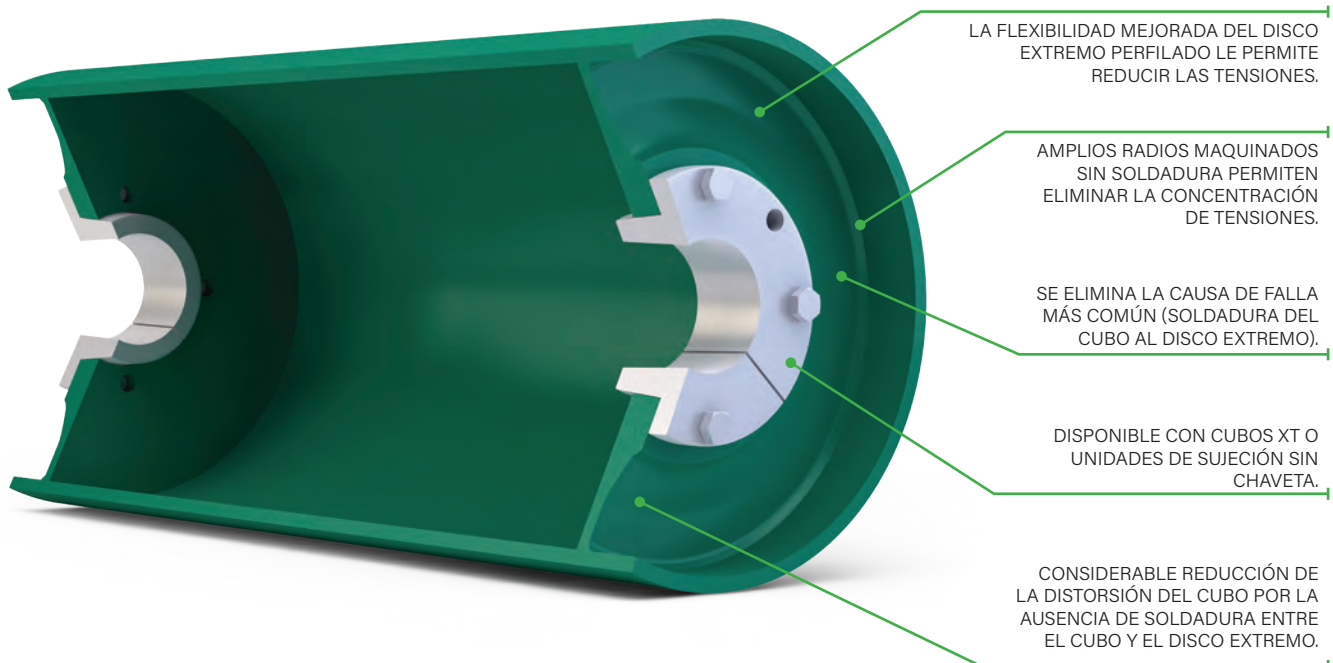

Las Poleas de tambor Pro Duty están disponibles únicamente con cojinetes XT® o unidades de bloqueo sin llave/manguito.

POLEA DE TAMBOR PARA USO PESADO (HDD)

Las más exigentes aplicaciones de bandas transportadoras requieren de la dureza que ofrece la polea de tambor de uso pesado de PPI "HDD". Mantos de acero, cubos y discos se funden en un componente integral por soldadura de arco sumergido continuo que maximiza la fuerza, equilibrio y la concentricidad de la polea. Disponible con diversos sistemas de cubo y bujes.

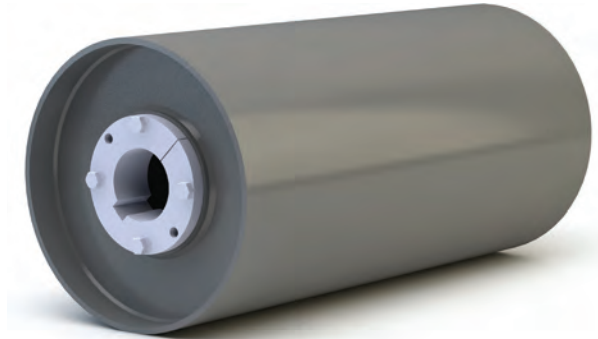
**POLEA DE TAMBOR PARA USO MINERO (MDD)**

Las Poleas de Tambor para Uso Minero de PPI poseen discos extremos y mantos más pesados por razones de seguridad y aumento de la vida útil. Estas poleas están diseñadas para desempeñarse en las aplicaciones más exigentes, como partidas y detenciones frecuentes con la banda cargada o cuando se desea aumentar la confiabilidad.

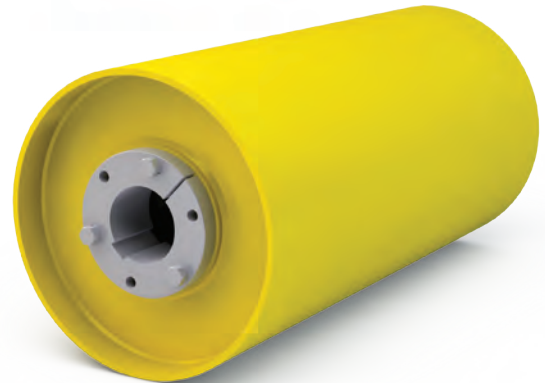
**POLEA DE TAMBOR ESPIRAL**

La Polea de Tambor Espiral de PPI está formada por un par de barras de acero verticales enrolladas en forma helicoidal alrededor de una polea de Tambor para Trabajo Pesado (HDD). Este diseño único es de uso frecuente cuando es necesario iniciar una acción de limpieza extra, sin causar vibración adicional en la banda. Al rotar, la polea inicia automáticamente la acción de limpieza, descargando el material residual hacia los costados del transportador. Disponible en superficie de corona o plana y con varios sistemas de cubos y bujes.

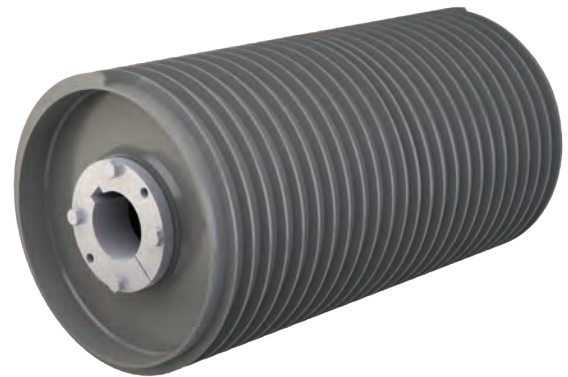
**POLEA CON DISEÑO DE ALTA INGENIERÍA**

El manejo de material a granel está cambiando a grandes transportadoras y demanda una mayor capacidad. Las estructuras altas y las bandas de alta tensión requieren poleas de mayor capacidad y durabilidad que las unidades estándares. PPI tiene la experiencia, conocimiento, y el equipo para el diseño personalizado y la fabricación de poleas para cada ubicación y aplicación. Las poleas PPI con diseño de alta ingeniería están disponibles con diversos sistemas de cubos y bujes incluyendo dispositivos de sujeción no convencional.

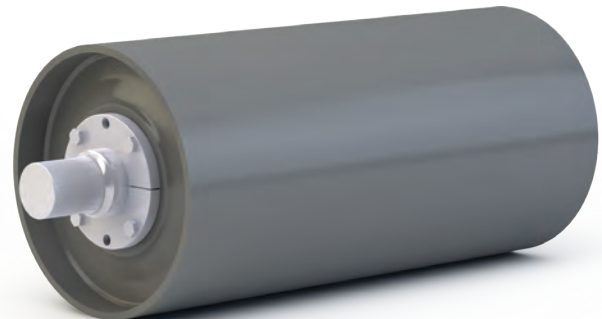

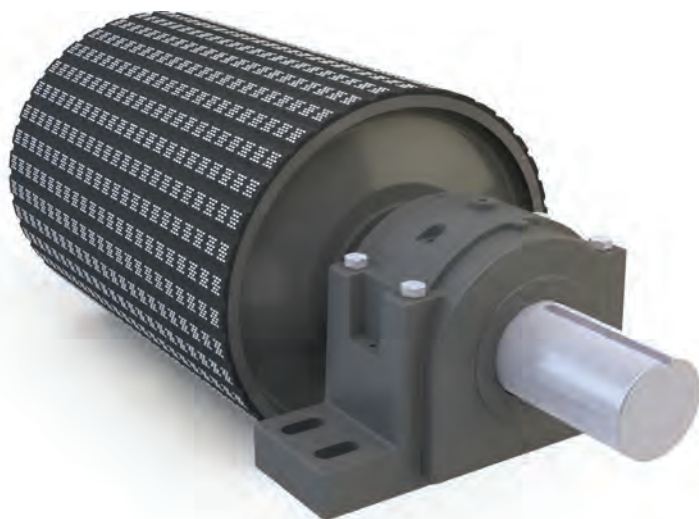

POLEA DE TURBINA

Las minas de alto tonelaje eficiente demandan componentes confiables de larga duración. Utilizando ingeniería y técnicas de diseño de última generación (mediante el uso de nuestros sistemas exclusivos de tecnología), PPI responde a estas necesidades conociendo y controlando los puntos de tensión de materiales.

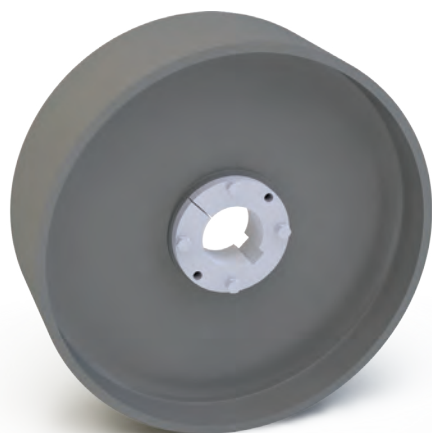

POLEA ELEVADORA DE DISCO SIMPLE (SDE)

La resistencia superior caracteriza a la mejor polea elevadora de disco simple PPI "SDE". Se utiliza principalmente en la industria de granos y está soldada permanentemente al borde de ambos lados del disco. Su construcción de alta resistencia y un cubo y buje de alta compresión, proporcionan un producto de una sola pieza, hecho totalmente de acero, capaz de reducir la tensión y la deformación.

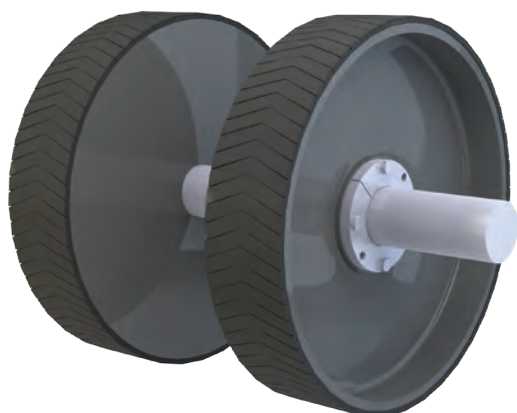

RUEDAS DE DESVIACIÓN

Las Ruedas de desviación PPI están diseñadas para separar el lado corrugado de las bandas. Las bandas con base rígida en forma de cruz con flancos corrugados pueden desviarse de la inclinación horizontal a cualquier inclinación y viceversa. Con las ruedas de desviación PPI usted obtendrá un proceso de fabricación de acuerdo a sus necesidades.

SISTEMA DE POLEAS EZ MOUNT

El sistema único de polea y eje de PPI, EZ Mount, ofrece la sustitución del eje de manera rápida y segura sin quitar la polea de la banda transportadora. Reduce el tiempo de mantenimiento e inactividad mediante el uso de ejes cortos robustos. El sistema de poleas y ejes está fabricado con los estándares CEMA y especificaciones Mine Duty para uso minero.

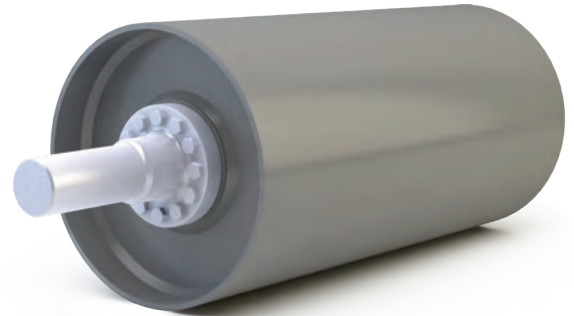

POLEA DE EJE ESTÁTICO (SSP)

La Polea de Eje Estático SSP® es la solución a los problemas de aplicaciones que tienden a presentar fallas de rodamientos. Estas poleas usan rodamientos de la serie 22200 montados dentro del cubo de la polea para ofrecer extra protección al rodamiento. Además, este diseño patentado usa una sistema de sellado de taconita que entrega protección adicional impidiendo el ingreso de material contaminante al rodamiento.

Al montar el rodamiento dentro del cubo de la polea, también se eliminan las tensiones del momento de flexión del eje que son la principal causa de fatiga y fallas de las poleas.

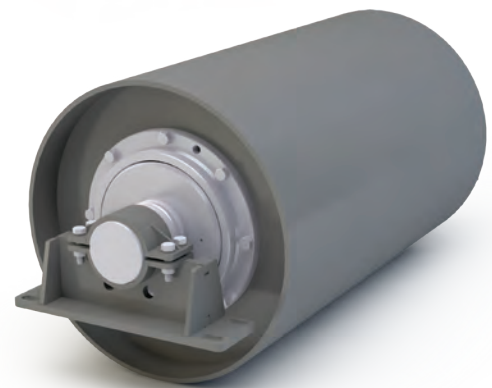

ENSAMBLAJES DE POLEAS

Para una máxima eficiencia y valor agregado, PPI es la opción #1 en ensamblajes de poleas para bandas transportadoras. PPI puede proporcionar revestimiento de poleas, ejes, rodamientos, y marcos tensores y así, completar su paquete de poleas. Acoplamientos, frenos de contra vuelta, y otros componentes también están disponibles para suplir todas sus necesidades.

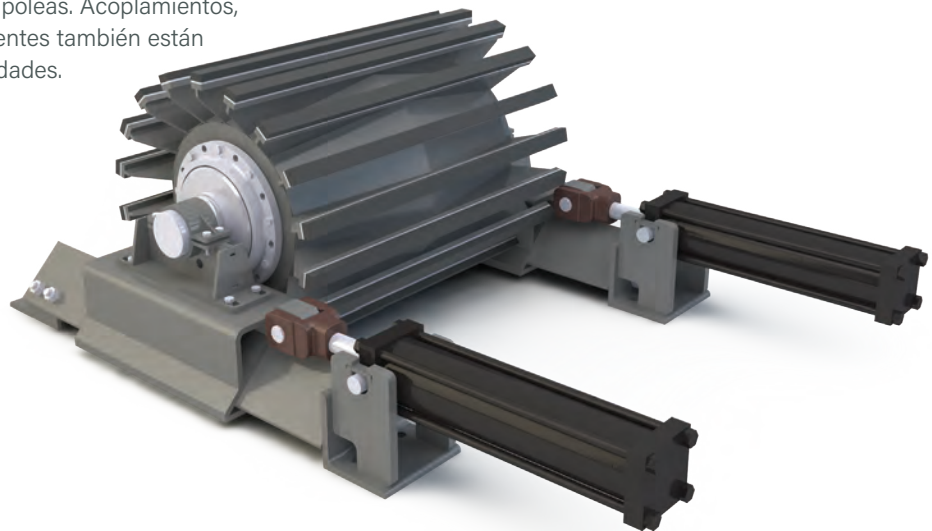

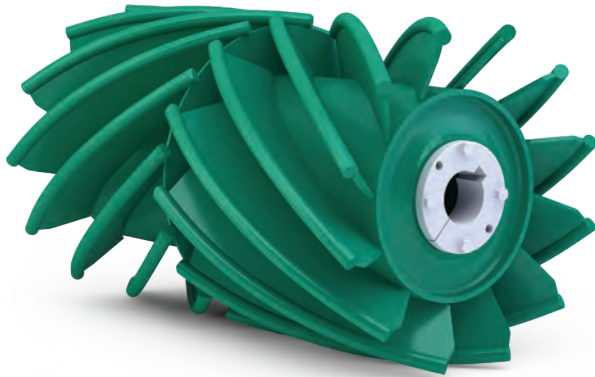

POLEA DE ALETAS EN FORMA HERRINGBONE (HBW)

La polea de aletas HBW fue diseñada para aquellas aplicaciones en que las poleas de aletas convencionales sufren de acumulación de material excesivo y plegado de aletas. Los ángulos extremos de la aleta, de hasta 45°, usan la rotación de las poleas para expulsar el material por los lados de la polea en lugar de la recirculación como a menudo lo hace una polea convencional. Estos ángulos extremos y la altura óptima de las aletas, junto con un disco central de refuerzo, se combinan para hacer un diseño increíblemente fuerte que sobresale donde otros fallan.

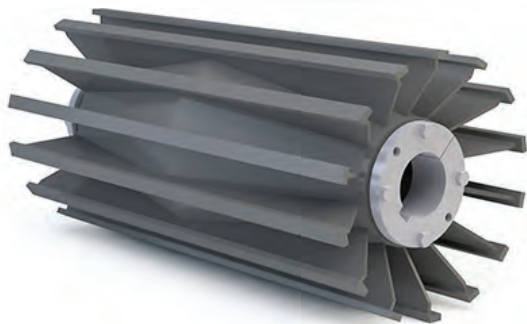

POLEA DE ALETAS PARA USO INDUSTRIAL (HDW)

La vida de la polea y la banda se extienden por la acción de auto limpieza empleada por la polea HDW. Las aletas individuales de acero y escuadras de refuerzo expulsan la acumulación excesiva de residuos de la superficie de contacto con la banda, lo que mejora la tracción y reduce la abrasión de las bandas y poleas. En condiciones donde la abrasión y la acumulación excesiva están presentes, la polea HDW con acción de auto limpieza proporciona una excelente alternativa frente a las poleas de tambor convencionales. Disponible con diversos sistemas de cubo y bujes.

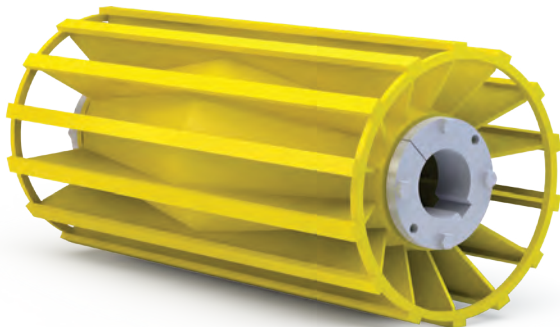

POLEA DE ALETAS PARA USO MINERO (MDW)

Las aplicaciones exigentes requieren de poleas de aleta PPI para uso en minas. Diseñada a partir de la polea de aleta de uso industrial HDW, la polea de aleta para uso minero cuenta con la misma acción de auto limpieza que reduce la acumulación excesiva de material. La construcción de extra resistencia reduce la posibilidad de fatiga del metal y aumenta la confiabilidad de la polea PPI MDW.

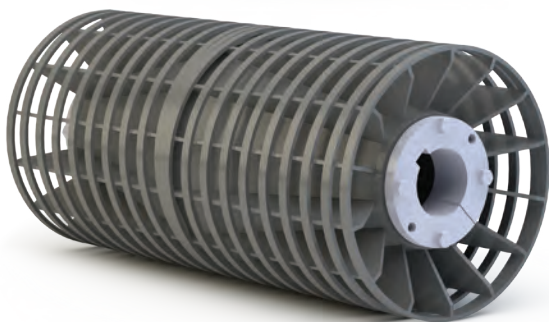

POLEA DE ALETAS CON ESPIRAL

La polea Espiral PPI está formada por barras planas enrolladas alrededor de la polea, soldadas a todas las aletas, con intervalos entre ellas para permitir descargar el exceso de material al lado de la banda transportadora. Aunque es similar a una polea de aleta estándar, la fuerza adicional del espiral permite una mayor distancia entre las aletas. Este diseño permite un contacto continuo con la banda durante la rotación, que elimina el ruido y vibraciones excesivas sin sacrificar la acción de auto limpieza. Disponible con diversos sistemas de cubo y bujes.

POLEA DE ALETA PARA USO MÁXIMO EN CANTERA

La polea de aleta para uso máximo en cantera está diseñada para aplicaciones severas donde el pliegue de las aletas y los problemas de abrasión son una preocupación. Resiste la plegadura de la aleta utilizando un disco extremo de trabajo minero para mantener la altura ideal de la aleta, lo suficientemente corto para resistir pliegues, lo suficientemente extenso para proporcionar la rigidez adecuada. Los materiales estándar son aletas de 3/8" y una barra de contacto de 3/4" x 2", que se adapta a nuestro revestimiento de aleta XHD Fas-lag. La barra de contacto AR400 también está disponible para condiciones más abrasivas. Disponible con diversos sistemas de cubo y bujes.

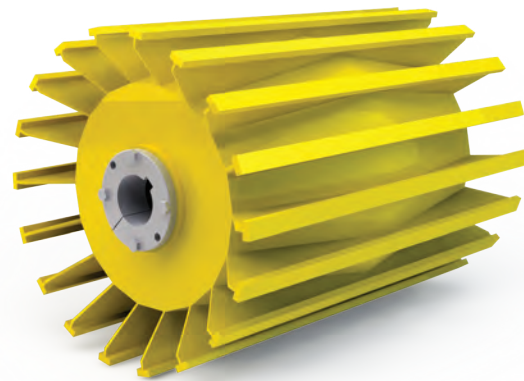
**POLEA HERRINGBONE WING® PARA GRANO**

La polea Herringbone Wing para grano de PPI combina una mejor tolerancia al desgaste, opera de manera más silenciosa y proporciona un manejo del grano de una manera mas suave, a diferencia de las poleas de aleta estándar.

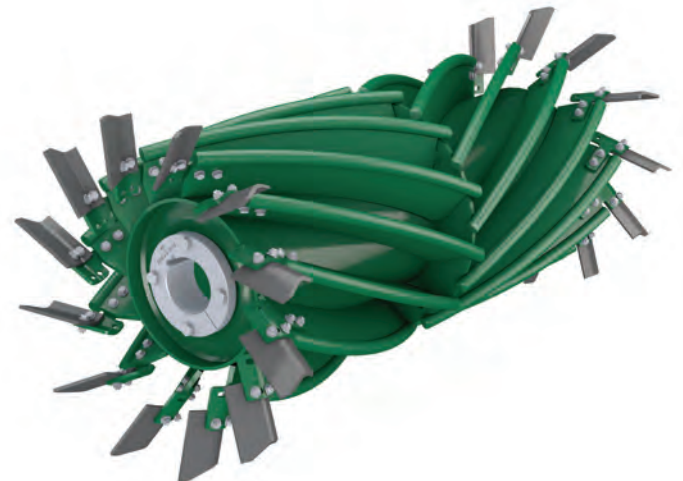
**LA POLEA PATENTADA BOOT HERRINGBONE WING®**

La polea patentada Boot Herringbone Wing de PPI combina una mejor tolerancia al desgaste, una operación más silenciosa, un manejo suave del grano y un anillo sensor.



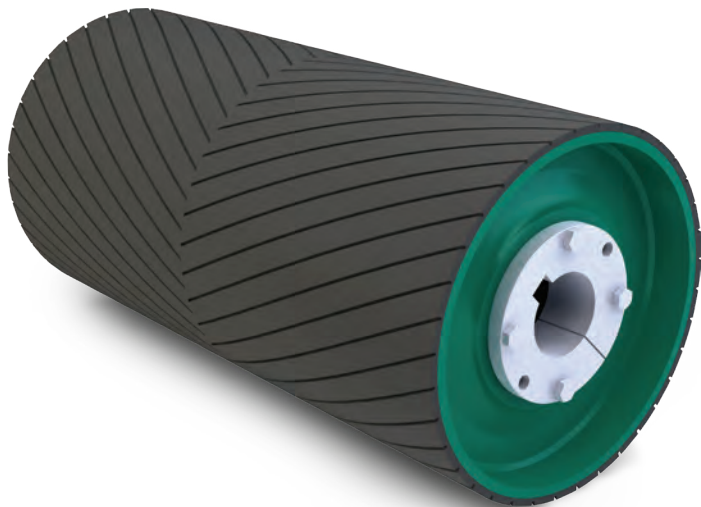

PPI cuenta con capacidad en fábrica para ofrecer revestimiento de poleas. Cada paso del proceso de fabricación de la polea y revestimiento se controla internamente, lo que asegura un servicio de calidad, tiempos de entrega cortos y precios competitivos. Disponible en una amplia variedad de estilos y de espesor, el revestimiento se utiliza principalmente para mejorar la capacidad de tracción, resistencia a las condiciones abrasivas y prolongación de la vida útil de la polea y la correa. El estilo de revestimiento requerido suele estar influenciado por las condiciones de funcionamiento. Mientras que el estándar es de 60 de dureza, PPI ofrece diferentes durezas, siendo 45 y 70 las alternativas más comunes. SBR es estándar, pero también están disponibles neopreno y MSHA, así como una amplia variedad de materiales que pueden utilizarse para condiciones extremas.

Existen otros tipos de revestimientos disponibles para aplicaciones específicas. Un ejemplo es el revestimiento ROUGHTOP, que se utiliza en poleas motrices de diámetros pequeños. Se fabrica mediante el revestimiento de la polea, pero primero la goma se vulcaniza, aplicándole un molde especial al revestimiento para formar un patrón acanalado y se vulcaniza con esta patrón. Esto hace posible una excelente tracción, sin tener que cortar la goma para crear el acanalado. Al formar el patrón acanalado en el revestimiento, PPI puede ofrecer el revestimiento ROUGHTOP en espesores delgados, como por ejemplo en 1/4". Consulte al representante de ventas en su territorio por la medida más adecuada para sus requerimientos.

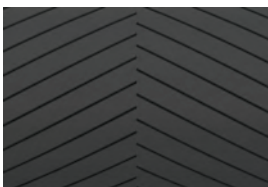

REVESTIMIENTO ACANALADO TIPO ESPINA DE PESCADO (HBG)

Este estilo de revestimiento suele estar influenciado por las condiciones de funcionamiento. En este tipo de acanalado, los puntos no se encuentran en el medio. Se usa normalmente en poleas motrices, donde el patrón forma una V apuntándole a la dirección de la rotación. (mínimo 3/8" de espesor)

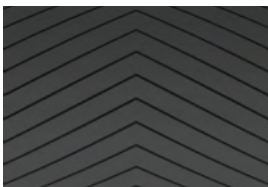

REVESTIMIENTO ACANALADO TIPO CHEVRON (CHE)

Algunos prefieren crear puntos de encuentro en V, como sucede con el revestimiento Chevron. Normalmente se usa en poleas motrices.

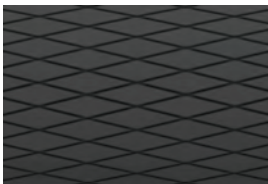

REVESTIMIENTO ACANALADO TIPO DIAMANTE (DIA)

El revestimiento tipo diamante, o espina de pescado doble HBG, se utiliza principalmente para revestir poleas motrices de sistemas transportadores. También es común utilizar este revestimiento para poleas de repuesto, cuando no se conoce la dirección de rotación. (Mínimo 3/8" de espesor).

REVESTIMIENTO ACANALADO CIRCUNFERENCIAL (CIR)

Este revestimiento se utiliza en poleas que no sean motrices, para aplicaciones húmedas o para bajas temperaturas. Permite al revestimiento reflectarse y no deja que el material se acumule (mínimo 3/8" de espesor).



REVESTIMIENTO ACANALADO ALINEADOR LORIG (LOR)

El revestimiento es mecánicamente aplanado y el acanalado posicionado en ángulo para una mejor tracción. Debido a que la goma es comprimida por la correa, el revestimiento se comprime hacia el centro, ayudando a centrar la correa en su recorrido. (mínimo 3/4" de espesor).



REVESTIMIENTO CERÁMICO

El recubrimiento cerámico es un recubrimiento superior donde los azulejos de cerámica son moldeados en la goma compuesta. Este sistema crea una excelente tracción, eliminando resbalamiento, y ofreciendo una excelente resistencia a la abrasión. Está disponible en tres grosores: 5/8, 3/4 y 1". Para tensiones hasta de 1500 PIW, PPI recomienda 5/8" y 3/4". Para tensiones mayores de 1500 PIW, contacte al departamento de ingeniería.



REVESTIMIENTO CERÁMICO VULCANIZADO DE ALTA INGENIERÍA (VEC)

Nuestro revestimiento cerámico VEC patentado inicia con material SBR o neopreno (dependiendo de la aplicación) sobre la polea que se vulcaniza en caliente. Nuestros azulejos de diseño único luego se incorporan en el revestimiento vulcanizado. Este diseño elimina costuras, que son la modalidad más común de falla. Este proceso permite flexibilidad en la cobertura de los azulejos y patrones de ranurado.

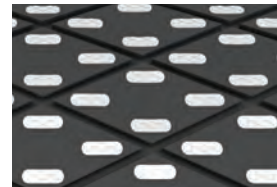

REVESTIMIENTO REEMPLAZABLE CRAFT-LAG®

El revestimiento craft-lag se instala en apoyos rígidos, los cuales luego forman un diámetro específico. Se puede utilizar con o sin fijadores y es ideal para una amplia gama de aplicaciones que incluye: minería, chancado de rocas, arena y gravilla, cemento, agricultura, carbón, plantas de energía eléctrica, alimentación y granos, aplicaciones que usan bandas transportadoras en general.

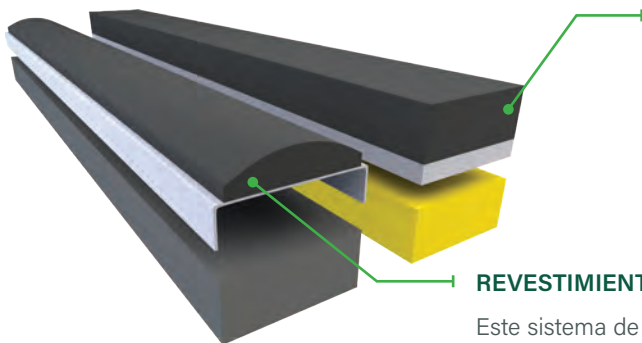
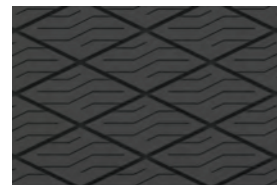

REVESTIMIENTO REEMPLAZABLE XHD FAS-LAG®

Este sistema de fácil instalación para poleas de aleta, se ha diseñado para uso máximo en cantera. Está soldado a la barra plana de contacto para proporcionar tracción adicional con la banda, protección adicional para la barra de contacto y protección para el empalme mecánico. El revestimiento es de 2" de ancho por 1" de espesor para proporcionar una mayor vida útil. El producto estándar es de color negro y 60 SBR de dureza.

REVESTIMIENTO REEMPLAZABLE PLANO FAS-LAG®

Este sistema de fácil instalación de revestimiento para poleas de aleta, está diseñado para la polea original. Está soldado a la barra de contacto plana para proporcionar tracción adicional con la banda, protección adicional para la barra de contacto y protección para el empalme mecánico. El estándar es de color negro y 60 SBR de dureza, y se puede hacer la orden con otros compuestos y colores.

POLEAS Y RODILLOS

Usados en aplicaciones que manipulan unidades y paquetería, por lo general tienen un rango de diámetro de 2" a 12", aunque a veces se requieren diámetros mayores. Para cargas moderadas, tubos de calibre de 7" a 14" pueden proporcionar una construcción fuerte, con un precio económico. Para cargas más pesadas, se encuentran disponibles los tubos de pared gruesa de 3/16" hasta 1/2".

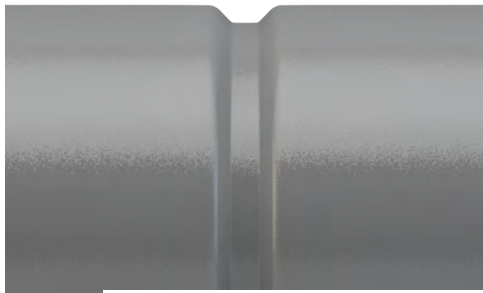

Polea PPI V-Groove

Para aplicaciones donde la alineación de la banda requiere de una guía-V en la superficie de la polea, use la Polea PPI V-Groove.



TIPO A:
Orificio simple, sin cubo



TIPO DE ADAPTADOR:
Buje cónico desmontable



TIPO C:
Cartucho de rodamientos de bola de sellado con conjunto de bloqueo de tonillo



TIPO D:
Cubo con orificio fijo terminando con cuñero



TUBO DE RODILLO DE EXTREMO ESTÁTICO

El diseño de extremo estático elimina la existencia de potenciales puntos de mordedura mecánica entre la correa y el rodillo. Los rodamientos de rodillos esféricos, de doble hilera (corrida) y lubricados con aceite sólido no requieren re-lubricación. Presenta rigurosas tolerancias de mecanización que minimizan las desviaciones.

1. Un diseño estático elimina los puntos de mordedura mecánica entre la correa y el rodillo.
2. Posee rodamientos de rodillos esféricos, de
3. Apernabile a diversos sistemas presentes.
4. Gran variedad de extremos de ejes.
5. Estrictas tolerancias de mecanización del tubo.

CUBOS Y BUJES

PPI ofrece una amplia gama de sistemas de cubos y bujes para el montaje correcto de la polea al eje. Incluyendo cubos y bujes XT® (orificio máximo 12"), cubos y bujes QD® (orificio máximo 12") y ensambles de bloqueo sin llave de hasta 23.622". Otras opciones como ajuste forzado y montaje sólido en orificio, están disponibles a solicitud. Cubos y bujes están disponibles por separado.

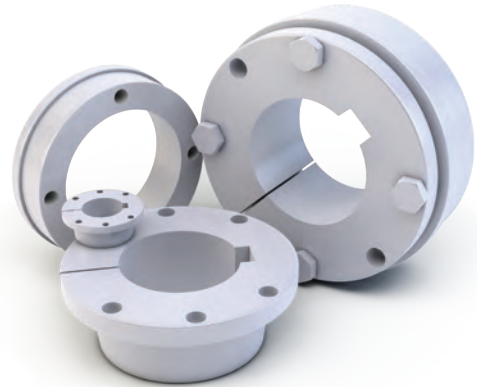

EJES

Los ejes para poleas PPI son una parte vital del ensamblaje total de la polea. El eje estándar es de acero AISI 1045, que representa la gama más alta de carbón en su grupo. Excluyendo acero de aleación, el alto contenido de carbón en un AISI 1045 resulta en un tipo de acero más fuerte en esta gama y se construye con un acabado suave. Usualmente, PPI usa T&P para los ejes hasta 5-15/16". A partir de 6" en adelante, se utiliza acero laminado en caliente y/o ejes forjados (dependiendo del tamaño, disponibilidad y especificaciones).

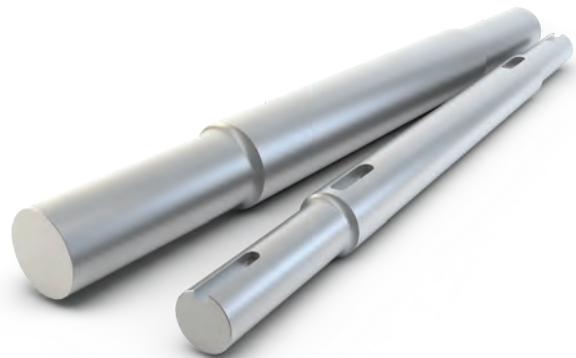

CHUMACERAS/DESCANSOS

Consideramos las severas condiciones a las que están expuestas las bandas transportadoras al desarrollar nuestra línea de rodamientos de chumaceras PPI. Es por eso que hemos diseñado nuestro rodamiento PPI tipo E con doble hilera de rodamiento esférico que permite una desalineación de ± 2 grados, y un sellado de contacto de nitrilo de doble borde que protege de forma efectiva contra la entrada de contaminantes.

Nuestros rodamientos SAF y SDAF de trabajo pesado están hechos para aplicaciones pesadas de bandas transportadoras con rodamientos esféricos de hilera doble, carcasas fuertes y sellos de taconita opcionales.

Para aquellas aplicaciones donde se necesita una chumacera de rodamiento de bola más económica, tenemos un rodamiento durable SCM con un sello de contacto de nitrilo que ha demostrado ser eficaz en ambientes con altos niveles de contaminación, comunes en nuestra industria.



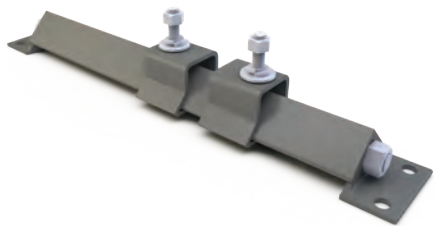

TENSOR DE USO LIVIANO (PLD)

Tensor PPI con estructura de trabajo liviano que convenientemente se puede usar con rodamientos de bola, esféricos y de manga. El tornillo de ajuste está protegido contra la caída de material por el ángulo de acero y está siempre en tensión independientemente de la dirección del rodamiento.

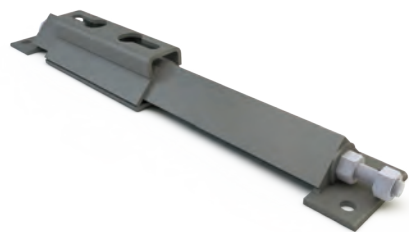

TENSOR DE TRABAJO MEDIANO (PMD)

Tensor PPI con estructura de trabajo mediano que convenientemente se puede usar con rodamientos de bola, esféricos y de manga, pero usa una sola pieza de conexión para mayor resistencia. El tornillo de ajuste está protegido contra la caída de material por el ángulo de acero y está siempre en tensión independientemente de la dirección del rodamiento.



TENSOR DE USO PESADO (PHD)

Los tensores de estructuras de uso industrial PPI son de acero soldado y empernado. El tornillo de ajuste, está totalmente protegido, ofrece máxima resistencia y facilidad de ajuste.



TENSOR CON ÁNGULO SUPERIOR (PTA)

Los tensores PPI con ángulo superior son de acero soldado. El tornillo de ajuste se platea para resistir la corrosión y está protegido por el ángulo superior contra la caída del material. El tensor con ángulo superior puede utilizarse con rodamientos tipo manga, bola o de rodillos cónicos (donde la carcasa se ajusta a una estructura de fondo redondo).



TENSOR CON ÁNGULO PROTEGIDO (PPA)

Los tensores PPI con ángulo protegido son de acero soldado. El tornillo de ajuste se platea para resistir la corrosión y está protegido por el ángulo superior contra la caída del material. Los tensores con ángulo protegido pueden utilizarse con rodamientos de manga, bola o de rodillos cónicos que se ajusten a una estructura de fondo del canal.



TENSOR CON TOBOGÁN TUBULAR (PST)

Los tensores PPI con tobogán tubular ofrecen una estructura compacta y económica que las chumaceras de todos los fabricantes. Esta estructura es especialmente útil en los transportadores de empaques y de peso ligero.

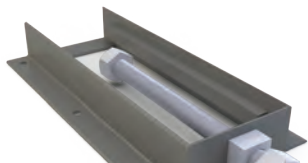

TENSOR DE RANURA LATERAL ANCHA (PWS)

Los tensores PPI de ranura lateral proporcionan una estructura compacta y económica que acepta a todos los fabricantes de soportes tensores

TENSOR CON RANURA AMPLIA (PCP)

Estructura montada de pie simétrico; instalación desde cualquier dirección. El carril cuenta con una tapa atornillada de fácil acceso para la instalación de rodamientos en forma rápida y sencilla.

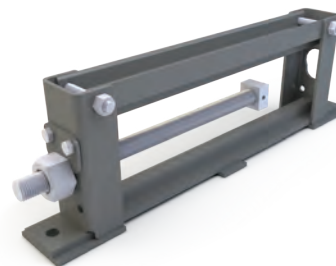

TENSOR HIDRÁULICO DE USO PESADO (PHYD)

El tensor hidráulico de estructura para uso industrial PPI es de acero soldado y empernado. El tornillo de ajuste, que está totalmente protegido, ofrece máxima resistencia y asegura las piezas de conexión en su lugar. El cilindro hidráulico proporciona la facilidad de precisión de ajuste.

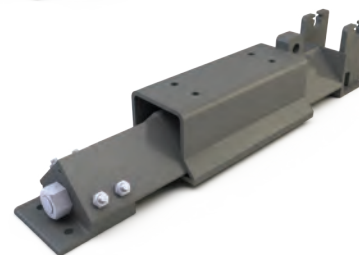

CILINDRO HIDRÁULICO (HYD)

Montaje del muñón en el extremo de la varilla; NFPA estilo MT1. Serie estándar de cilindro 2HD con horquillas y pasadores. Los cilindros estándar tienen sellos con bordes, respiraderos y puertos SAE.



BOMBA HIDRÁULICA

Bomba Manual de Doble Etapa -Set de doble acción.

Incluye accesorios de ajuste, bomba, válvulas, estanque y conectores rápidos.



JUEGOS (PHYD)

PPI hará coincidir las estructuras y cilindros para cada aplicación. Los cilindros se embarcan en forma separada para su protección y se montan con una placa fijadora simple y un pasador.

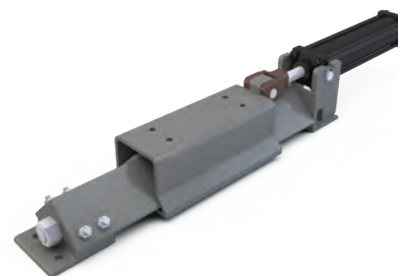

JUEGOS (PHYD) CON BOMBA

PPI proveerá la estructura, cilindro bomba manual. Y un juego de mangueras para cada par de estructuras. Las bombas se hacen necesarias cuando son de 1 a 4 juegos de estructuras. Los cilindros se embarcan en forma separada para su protección.

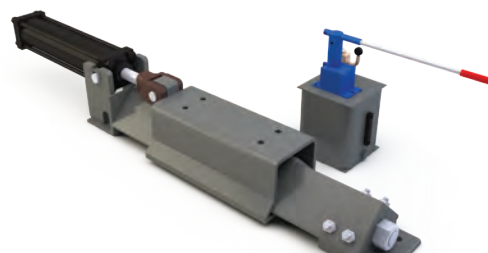



ESTACIÓN DE CARGA (TE)

Las estaciones de carga PPI están disponibles en series CEMA B, CEMA C, CEMA D, CEMA E y CEMA F. La serie "B" está disponible con rodillos de 4" y 5" de diámetro y rodamientos de bola de 17 mm. Los rodillos de la serie CEMA C están disponibles con rodillos de 4", 5" y 6" de diámetro y rodamientos de bola de 19 mm. Los rodillos de la serie CEMA D están disponibles con rodillos de 5" y 6" de diámetro y rodamientos de bola de 25 mm. Los rodillos de la serie CEMA E están disponibles con rodillos de 6" y 7" de diámetro y rodamientos de bola de 35 mm. Para carga extrema, nuestros rodillos E-Plus están disponibles con rodillos de 6" y 7" de diámetro y rodamientos de bola de 40 mm. Los rodillos CEMA F están disponibles con rodillos de 7" y 8" de diámetro y rodamientos de bola de 50mm.

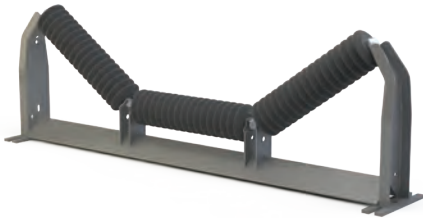

ESTACIONES DE IMPACTO (TEI)

Las estaciones de impacto PPI están construidas para soportar el choque en la zona de carga. Los rodillos de goma utilizados en las estaciones de impacto están hechos de caucho natural moldeado que es ideal para la absorción de impacto.



ESTACIONES AUTOALINEANTE DE CARGA (TESA)

Los rodillos autoalineantes PPI están fabricados con las mismas especificaciones que los rodillos de canalización. La estructura está montada sobre una base separada con rodamientos de rodillos cónicos, y es libre para girar dentro de límites controlados. Una característica única de este estilo es su capacidad para ajustar la altura del rodillo de preparación adicional. Los rodillos de la guía lateral pueden montarse universalmente en cualquier lado de recorrido de la banda, en cualquier dirección o centrada en los extremos del rodillo para revertir las bandas.

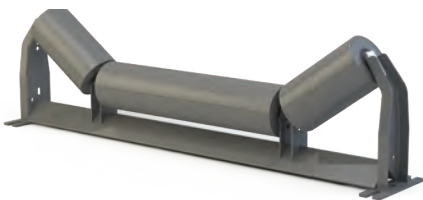

ESTACIONES DESIGUALES DE CARGA (TU)

Las estaciones desiguales de carga están disponibles para transportadores especiales donde el producto se extiende sobre la correa con el lado hacia arriba para evitar derrames.



ESTACIONES DESIGUALES DE IMPACTO (TUI)

Las estaciones desiguales de impacto de PPI están construidas para soportar el choque en la zona de carga. Los discos de goma utilizados en los rodillos de impacto están hechos de caucho natural moldeado que es ideal para las necesidades de amortiguación.



ESTACIÓN IGUAL DE TRANSICIÓN

Permite una transición fluida desde una banda plana a otra acanalada o viceversa lo cual es fundamental para asegurar la durabilidad de los componentes del área de transición y, lo más importante, para extender la vida útil de la banda. Los polines de carga de transición de PPI pueden ser ajustados en incrementos de 2,5°, permitiendo al usuario afinar el ángulo del canal en el área de transición.

RODILLOS DE HDPE (PL)

Los rodillos de polietileno de alta densidad de PPI (HDPE) han sido diseñados para funcionar en entornos donde los rodillos estándar no son la opción más adecuada. Su diseño HDPE es una excelente opción resistente a la corrosión, abrasión y/o material pegajoso. Estos rodillos manejan una variedad de materiales, y ofrecen una reducción significativa de peso en comparación con un equivalente de acero.



RODILLOS DE HDPE SOLDADOS POR FRICCIÓN

Los Rodillos de Polietileno de Alta Densidad (HDPE) han encontrado un nicho en el mercado porque ofrecen una serie de ventajas clave: considerable reducción del peso en comparación con sus equivalentes de acero; gran resistencia a la corrosión; excelentes propiedades frente al desgaste y abrasión; y menores niveles de ruido. El proceso de soldadura por fricción de PPI produce una cohesión superior a la de los diseños de otros fabricantes que utilizan adhesivos o aplican presión para unir los rodillos.

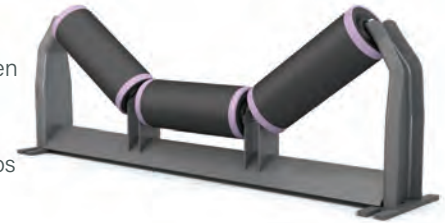

RODILLOS DE NYLON SOLDADOS POR FRICCIÓN

Los Rodillos de Nylon han encontrado un nicho en el mercado porque ofrecen una serie de ventajas clave: considerable reducción del peso en comparación con sus equivalentes de acero; gran resistencia a la corrosión; excelentes propiedades frente al desgaste y abrasión; y menores niveles de ruido. El proceso de soldadura por fricción, junto con la composición material de los tubos de Nylon hacen posible que estos rodillos resistan cargas más pesadas que algunos de los otros rodillos de polímeros existentes en el mercado.



ESTACIONES DE ESTRUCTURA RETRACTABLE (RET)

Los rodillos retractables de PPI son una excelente opción para las zonas de impacto donde se requiere cambio de despliegue frecuente. El diseño de estructura plegable permite cambiar fácilmente todas las posiciones del rodillo, lo que minimiza el tiempo de inactividad. La estructura de rodillos plegables está disponible en CEMA E con rodillos de acero o de impacto.



SOPORTE EXTREMO REMOVIBLE DE CARGA

El mantenimiento y reemplazo de rodillos puede ser una tarea muy compleja con marcos tradicionales para polines o rodillos de carga. Con la incorporación de marcos para soportes extremos removibles de PPI en las zonas de alto desgaste se facilita el trabajo ofreciendo al usuario un mejor acceso a los polines en sectores congestionados.



ESTACIONES PARA GRANO

Las estaciones para grano de PPI están diseñadas con rodillos centrales de desviación para proteger las bandas livianas que, por lo general, se usan en esta industria. Al desviar el rodillo central en relación con los rodillos laterales, se eliminan los puntos de mordedura mecánica, protegiendo el elemento de más valor del sistema que es la banda.



ESTACIONES DE CARGA DE BAJO PERFIL (CIT)

Diseñadas para ser instaladas entre la estructura de montaje, PPI ofrece este estilo para uso en distancias mínimas verticales. Este estilo cumple con los

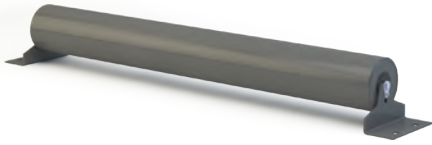

RODILLOS PLANOS (F)

Los rodillos transportadores planos PPI se construyen con las mismas especificaciones que los rodillos de canalización. La fuerza de la escuadra de soporte es igual o superior a la capacidad de carga del rodillo. PPI proporciona un extremo estándar de 4 1/2". Si se requiere una altura diferente a las indicadas, por favor póngase en contacto con la fábrica.

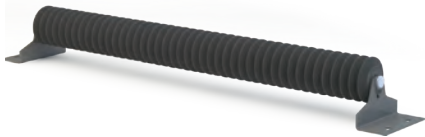

RODILLOS PLANOS DE DISCO DE GOMA (FRD)

Los rodillos transportadores planos de disco de goma están hechos de caucho resistente a la abrasión, goma sintética y con un ajuste de compresión entre un tubo de pared gruesa y el disco.



ESTACIONES DE RETORNO (R)

Las estaciones de retorno PPI están disponibles con soportes de caída de 4 1/2" a menos que requieran soportes de caída de 1 1/2".



ESTACIONES DE RETORNO CON DISCOS DE GOMA (RRD)

Las estaciones de retorno de discos de goma se construyen con discos de caucho sintético que son resistentes a la abrasión.



ESTACIONES DE RETORNO DE GOMA CON RANURAS MAQUINADAS (RRG)

Las estaciones de Retorno con Ranurados de Goma (RRG) presentan las mismas características y capacidad de repeler material que los rodillos de discos de goma tradicionales. Fabricados con los mismos tubos de acero que los rodillos de retorno con disco de goma tradicionales, los RRG están formados por una única pieza de goma que es vulcanizada en el tubo de acero, en cuyo interior se tornean las ranuras. Esta pieza de goma única elimina el movimiento de los discos en el tubo, asegurando una distancia apropiada entre discos durante todo el ciclo de vida del rodillo.

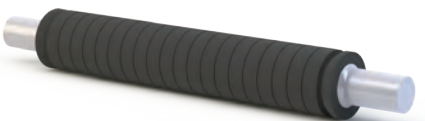

RODILLO DE IMPACTO CON EJE DINÁMICO (LSI)

Las aplicaciones extremadamente pesadas requieren un rodillo altamente resistente, como el rodillo de impacto con eje dinámico de PPI. Este rodillo se compone de un disco de goma montado sobre un eje de acero sólido. Las chumaceras se montan en los extremos hacia abajo. PPI puede proporcionar chumaceras con los rodillos de eje dinámico.

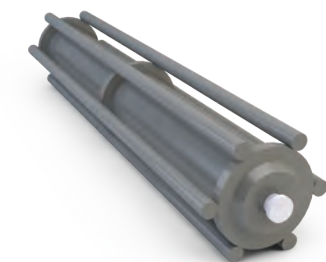

POLEA CON BARRA BATIDORA

Las poleas con barra batidora son una solución efectiva para aplicaciones que requieren una acción de limpieza agresiva, pero donde una polea con aletas no es una opción, porque hay restricciones de tamaño, aplicaciones difíciles o agentes abrasivos.

ESTACIONES REVERSIBLES AUTOALINEANTES

Los rodillos autoalineantes con brazo guía tradicional no funcionan bien en aplicaciones con bandas reversibles ya que los brazos guía son sensibles a la dirección de la banda. Las estaciones de rodillos autoalineantes reversibles de PPI están equipadas con una placa deslizante o un rodillo guía. Ambas configuraciones operan bajo el mismo principio: cuando la banda se desvía de la línea central, éste acciona los activadores, que hacen que el autoalineante redirija la banda de regreso al centro.



ESTACIONES DE RETORNO AUTOALINEANTES (RSA)

Los rodillos de retorno autoalineantes PPI se componen de una estructura de dos piezas con un rodamiento central, el cual gira dentro de los límites de control. Los rodillos de la guía lateral pueden montarse universalmente en cualquier lado de recorrido de la banda, en cualquier dirección o centrada en los extremos del rodillo para revertir la banda.

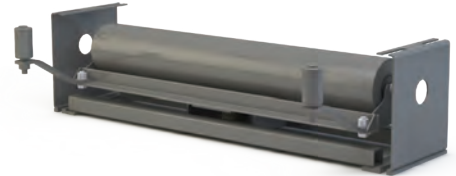

ESTACIONES AUTOALINEANTES DE PERFIL RÍGIDO

Los Polines Autoalineantes de Perfil Rígido de PPI exhiben las mismas características autoalineantes de la banda transportadora que los autoalineantes del brazo guía estándar, pero además, ofrecen la facilidad de poder ser montados con pernos en J. Al aplicar esta configuración de montaje, el usuario podrá instalar fácilmente estos polines en la estructura actual de riel rígido. Ideal para bandas no acanaladas.

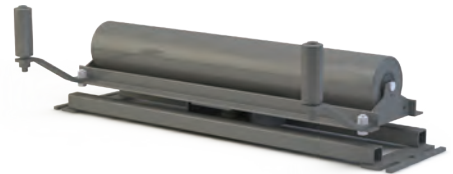

ESTACIONES DE RETORNO EN "V" INVERTIDA (IVR)

Los rodillos de retorno en "V" invertida están diseñados para ayudar a corregir el desalineamiento de la banda en la parte del retorno, utilizando un sistema de alineación positiva. El IVR brinda la opción de ajustar cierta presión sobre la banda lo cual facilita la disminución del desplazamiento de la misma, ayudándola a mantener una posición centrada en el retorno.

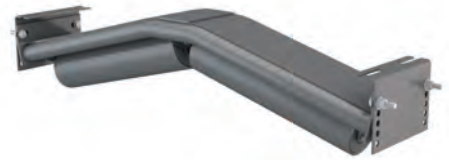

ESTACIONES DE RETORNO EN "V" (VR)

Los rodillos de retorno en "V" están disponibles con soportes de caída de 4.5" y 7" y están contruidos con una configuración en "V" a 10° para mantener la banda centrada con dos rodillos, reduciendo el peso y facilitando la labor de reemplazo de la rodillera. Disponible en todas las clases CEMA.



RODILLOS ESPIRALES DE URETANO

Los rodillos espirales de uretano PPI proporcionan un punto de constante cambio de contacto con la superficie de la banda que permite la acción de limpieza sin golpear la banda. Está hecho de uretano, que promueve cualidades de resistencia al desgaste y abrasión.

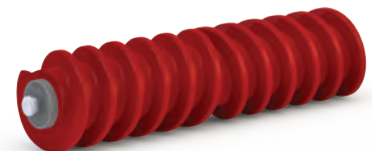

RODILLO DE MANGA DE URETANO

Los rodillos de retorno con mangas de uretano, ayudan a prevenir la acumulación de material, promueven la vida útil del producto, evitan que la banda se atasque entre los discos y es resistente a la abrasión.

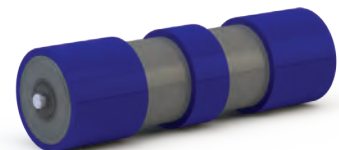

PROTECTOR DE SEGURIDAD PARA RODILLOS DE RETORNO

Este protector proporciona una barrera en los puntos de presión creados por la banda que pasa sobre un rodillo de retorno. Su soporte de montaje permite una fácil instalación en rodillos de 4", 5" ó 6" con soportes de caída de 4 1/2" ó 1 1/2" utilizando los pernos de montaje del soporte de retorno. Aunque generalmente los rodillos de retorno se utilizan a siete pies o menor distancia vertical desde el suelo o cubierta, este protector se puede utilizar en cualquier rodillo de retorno.



JAULA DE CONTENCIÓN PARA RODILLOS DE RETORNO

Los aspectos de seguridad en las operaciones mineras han ocupado la prioridad para PPI. La Jaula de Contención para Rodillos de Retorno de PPI protege los activos físicos y al personal que interactúa con los rodillos suspendidos. Cuando las bandas pierden la alineación, pueden cortar los soportes de caída de los rodillos de retorno suspendidos, provocando la caída del rodillo. La instalación de una jaula de contención para rodillos de retorno, reduce el riesgo conteniendo los rodillos que se puedan desprender.



ESTRUCTURAS DE RIEL RÍGIDO

PPI tiene en el mercado una estructura que complementa la variedad de productos que ofrecemos como soluciones para las diferentes capacidades de carga. Esta estructura está disponible en CEMA C, D y E y anchos de banda de 30 "a 60". Para bandas más anchas, comuníquese con el representante de ventas PPI en su territorio.



RODILLOS CON CABLEADO DE ACERO

Estos polines están diseñados, principalmente, para ser usados en aplicaciones subterráneas, donde la altura puede ser bastante limitada. Los polines con cable de acero de PPI poseen un diseño con rodillos centrales de alineación que minimizan la altura del perfil general del conjunto del rodillo. Además, están equipados con una abrazadera universal que permite instalaciones versátiles en aplicaciones con cables de acero o sistemas de rieles rígidos.

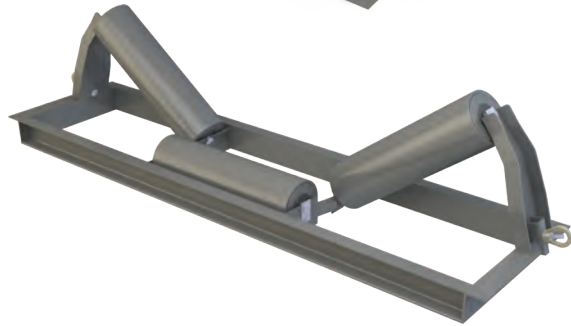

ESTRUCTURA CATENARIA

La estructura catenaria de PPI incorpora un diseño práctico que permite un montaje y desmontaje funcional y facilita al operador reconfigurar el transportador como dicta el proceso de minería. Los soportes de piso, equipados con ranura de cadena, permiten configuraciones de montaje en el techo o en el suelo basadas en las especificaciones de terreno de la operación. Disponible en CEMA C, D y E para ancho de banda de 24 " - 60". Para bandas más anchas, comuníquese con el representante de ventas PPI en su territorio.

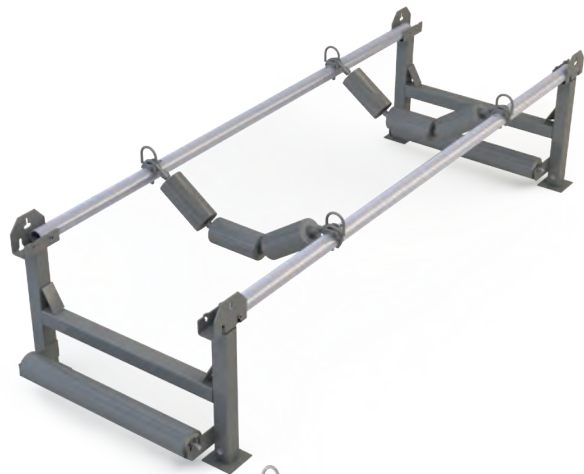

ESTACIONES CATENARIAS

Los diseños de polines o rodillos varían considerablemente dentro de la industria. Por esta razón, PPI ha adaptado las puntas de los ejes de nuestros rodillos para hacerlos compatibles con diversos elementos de montaje como ganchos, cadenas y varillas roscadas. Al disponer de tantas opciones de montaje, PPI puede reacondicionar sus estaciones catenarias o colgantes para la mayoría de las





Los rodillos Retro Roll® de PPI de efectividad comprobada, están diseñados para cazar en el bastidor que actualmente utiliza la operación. Así, combinamos la conocida durabilidad y bajas necesidades de mantenimiento de PPI sin tener que reemplazar los marcos actualmente en uso.

CARACTERÍSTICAS Y BENEFICIOS

- Rodamientos libres de mantenimiento para trabajos pesados.
- Sellado permanente, para una vida útil sin problemas en las aplicaciones más rigurosas.
- Baja excentricidad total del indicador (TIR) para un mejor balance y menor uso de potencia.
- Dependiendo de la aplicación, se incluyen tuercas ajustables para el adaptador o puntas de ejes acanaladas.
- Disponibles para las marcas de polines más conocidas en el mercado, ISO y otras.
- Disponibles con tubos de pared de 1/4", revestimiento y Poly Sleeve.
- Disponibles en rodillos CEMA B, C, D y E.

SMART ROLL™ Y SMART MONITOR™

PPI desarrolló y patentó su SMART ROLL™ diseñado para monitorear la velocidad de las bandas. Con la ayuda de un sensor de proximidad protegido dentro del polín reforzado, el SMART ROLL™ es capaz de generar una secuencia de pulsos electrónicos que deben ser interpretados por un PLC* o por nuestro Smart Monitor. Una vez incorporados al sistema de transporte, estos dispositivos de interpretación pueden controlar los sistemas de alarma y detenciones.

**SISTEMA DE ACOPLAMIENTO MAGNÉTICO SPEED SWITCH**

El diseño del interruptor de cambio de velocidad de PPI es la pauta para una fácil instalación en el campo del control de transportador. Nuestro sistema innovador de acoplamiento magnético elimina el taladro convencional y golpes de martillo del pasado. Simplemente ponga el sensor en el eje, acomode el cableado y la instalación esta lista. El acoplamiento magnético no sólo hace que la instalación sea fácil, además permite que la unidad se separe del eje si es golpeado por los residuos sobrantes, minimizando el daño al equipo en comparación con los diseños rígidos. La serie del interruptor de velocidad ofrece una variedad de salidas de impulsos y se adapta a tamaños de eje de 1" de diámetro y mayores.

**RELÉ PARA EL SINCRONIZADOR DEL CONTROLADOR DE SECUENCIA**

El relé para el sincronizador del controlador de secuencia es un dispositivo monopolar de dos vías, con un gatillo de entrada programada y ajustable en terreno. Este relé está diseñado para monitorear una secuencia de pulsos recibida desde un monitor de velocidad, como el Interruptor de Velocidad Magnético de PPI y asegurar una conexión continuamente abierta o cerrada con el relé. Al momento de recibir el primer pulso de alta tensión en la conexión de entrada, el relé se energiza. En la medida que cada uno de los pulsos procedentes se reciba dentro del período de tiempo especificado en el sincronizador ajustable en terreno, el relé permanecerá energizado. Si transcurrido el tiempo seleccionado, no se reciben pulsos, el relé se





SISTEMA DE IMPACTO (TIS)

El Sistema de Impacto (TIS) de PPI está diseñado para resolver y disminuir los problemas asociados con el alto impacto sobre la banda transportadora en la zona de carga debajo de la tolva, junto con los problemas asociados con derrame de material en el sistema de sellado. Al utilizar rodillos de impacto, junto con el sistema de apoyo central instalado sobre cojinetes contra el marco, el TIS desempeñará la función de sistema amortiguador. Este sistema reforzado de 5' está construido en acero soldado y es compatible con rodillos D6 y E7, aunque también se encuentra disponible en una versión de bajo perfil (TISL) que puede funcionar con rodillos C5/D5 o E6, utilizable con rieles deslizantes con UHMW de 1/2" de espesor y con Sistemas de Canal de Impacto (CIS).

Tabla de selección de carga por impacto

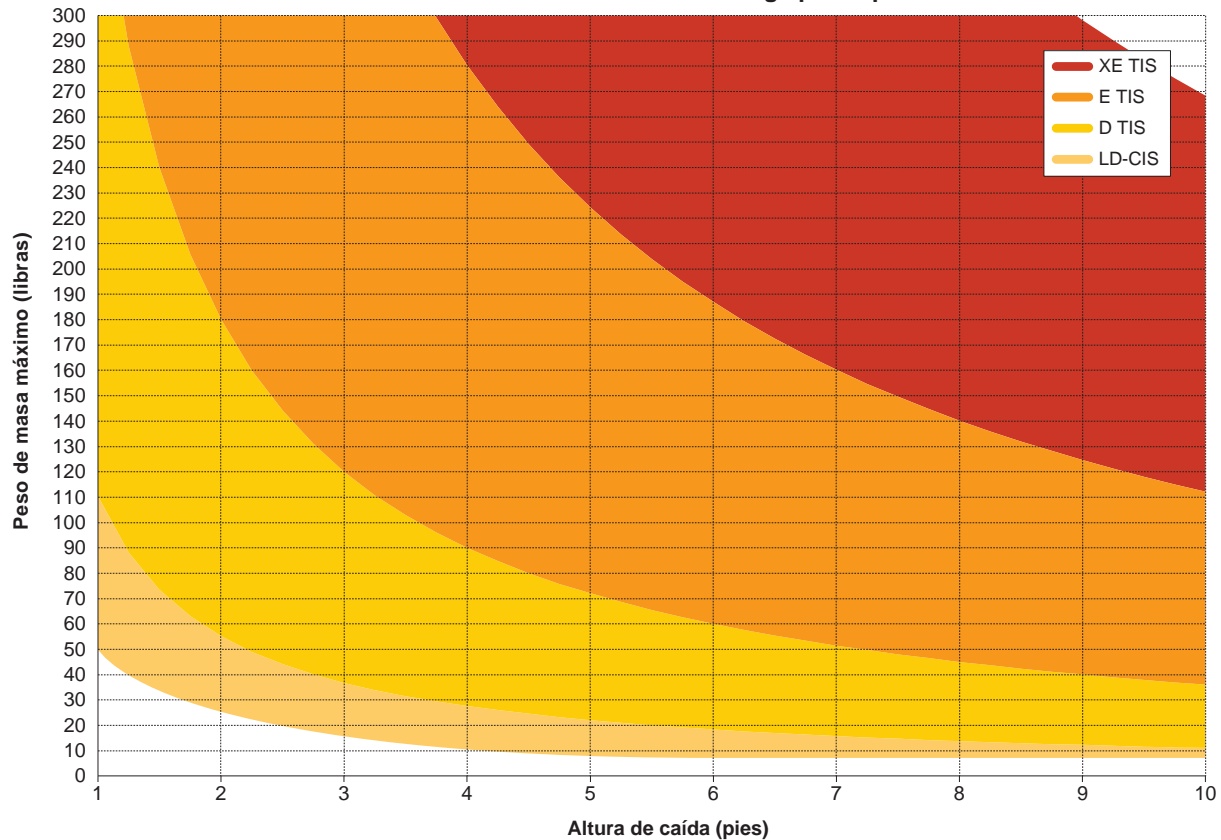

La Tabla anterior es una guía basada en el análisis de zonas de carga típicas de transferencias y alimentadores. Considerando que todas las aplicaciones son distintas, esta Tabla por sí sola, no se debe interpretar ni asumir como una garantía.



5 foot

SISTEMA DE IMPACTO DE TRABAJO MEDIANO

PPI ofrece una solución nueva y económica para sus necesidades de impacto y de la zona de carga con la introducción de nuestra cama de impacto de trabajo mediano. PPI ha desarrollado una cama de impacto que es una combinación ideal de absorción de impactos y soporte de la banda que promueve un sello apretado contra su sistema de faldones. Un diseño modular, está disponible en longitudes de 2', 4' y 5' con secciones laterales que se pueden doblar que permite crear una configuración específica para las necesidades únicas del usuario.



4 foot

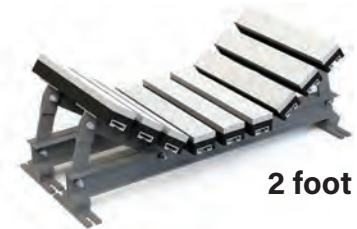

2 foot

SISTEMA EZ SLIDER (DESLIZADORES)

La serie EZ Slider de PPI, ofrece una variedad de opciones para la zona de carga. El EZI está equipado con rodillos de discos de goma que proporcionan absorción de impactos para cargas livianas y medianas. Para aplicaciones fuera de la zona de carga, el EZS tiene rodillos de acero en la posición central que proporcionan un excelente soporte de carga. El EZR es una cama de sello de trabajo liviano que puede ser utilizado dentro y fuera de la zona de carga para proporcionar apoyo continuo a lo largo de la banda. Las tres versiones están equipadas con rieles en la posición lateral para proporcionar soporte para el sellado de sistemas de faldones.



EZI



EZS



EZR

PPI es un fabricante de primera línea de productos de acero inoxidable para las industrias de procesamiento de alimentos y manejo de unidades y paquetería. En la actualidad, ofrecemos una línea completa de poleas de aleta y tambores de acero inoxidable para transportadores, y servicios de mecanizado en una gran variedad de componentes que atenderán las necesidades de nuestros clientes en operaciones con bandas livianas.

Somos expertos en los requerimientos del USDA y de la FDA y hemos fabricado productos para ser usados en estas aplicaciones con éxito comprobado. Además del mecanizado en acero inoxidable, también prestamos servicios de moldeo y soldadura de materiales plásticos, incluyendo UHMW, Acetal y Ertalyt, entre otros.

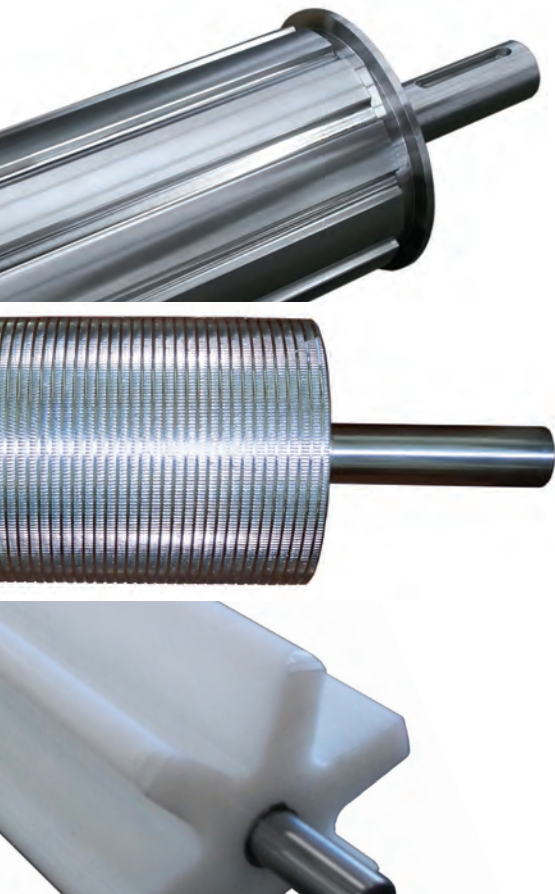
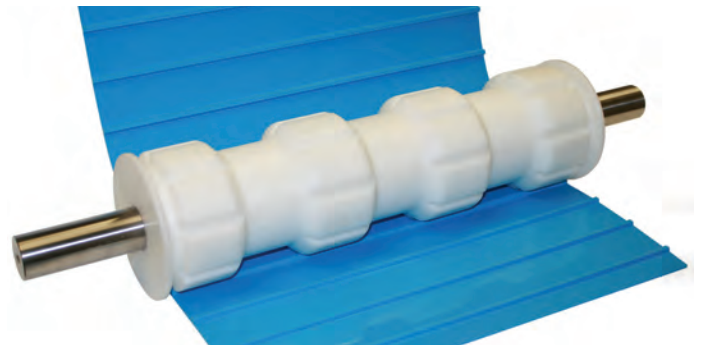
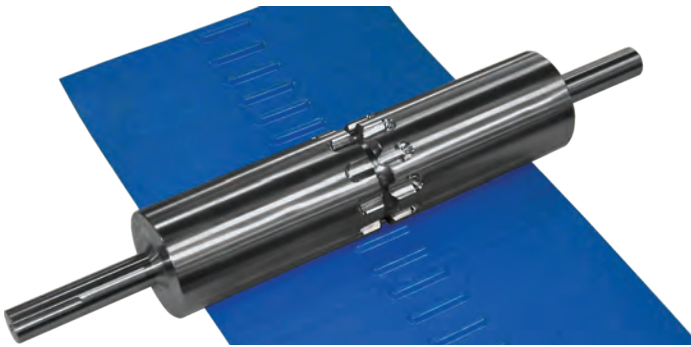

POLEAS DE TAMBOR

Disponemos de poleas de tambor para una variedad de aplicaciones, como resistencia a la corrosión, propiedades magnéticas reducidas y categoría sanitaria de alimentos. Los métodos de terminación de superficies y de conexión al eje son muy flexibles y se pueden adaptar a las necesidades del cliente.

XT®, QD®, Taper-Lock®, ejes adheridos con soldadura u orificios fijos con tornillos de ajuste, son algunos de los más populares tipos de cubos que ofrecemos a nuestros clientes.

PPI cuenta con capacidad para fabricar las superficies con bordes estriados, secciones de guía en V o nuestro sistemas motrices positivos patentados KV-Drive y K-Drive.

POLEAS DE ALETA

Más de cuatro décadas de experiencia en la fabricación de poleas de aleta de acero inoxidable han otorgado efectividad a PPI. Disponibles en cartuchos de rodamientos de bola de sellado soldables, XT®, QD®, Taper-Lock®, con tornillos de fijación y cubos con tornillos de fijación en los orificios fijos.

Las uniones lisas soldadas con TIG o MIG resisten acumulaciones y facilitan la limpieza.

Contacte a nuestros expertos para obtener la solución correcta.

POLEAS POR ENCARGO

En PPI entendemos que nuestros clientes enfrentan desafíos únicos que ameritan

OPCIONES DE REVESTIMIENTO Y ESTRIADO

El recubrimiento consiste en la aplicación de un compuesto de elastómero sobre la cara o superficie de contacto de una polea para aumentar la fricción entre la polea y la banda. Este aumento de fricción reduce el deslizamiento de la banda y la tensión requerida para accionar el transportador. Esto se traduce en una mayor vida útil para la banda, los componentes y aumenta la confiabilidad.

El recubrimiento también puede reducir de manera importante el desgaste causado por los materiales abrasivos e impedir la acumulación de material pegajoso en la superficie de las poleas.

Contamos con diversos compuestos de recubrimientos para una amplia gama de aplicaciones: SBR, neopreno blanco, uretano, nitrilo carboxilado (XNBR), EPDM, y silicona.

Para las aplicaciones que requieran agarre adicional de un borde de acero, ofrecemos un servicio completo de estriado. Las opciones incluyen recubrimiento acanalado recto, tipo espina de pescado, tipo diamante y otros diseños a solicitud.

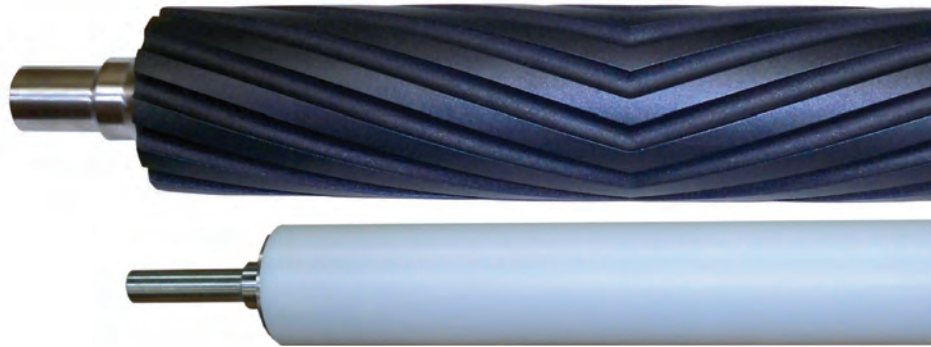

PIES DE MONTAJE AUTONIVELANTES

Nuestros pies de montaje autonivelantes son diseños sanitarios hechos totalmente de acero inoxidable que pueden ser utilizados en aplicaciones para la producción de alimentos.

Se encuentran en una gran variedad de tamaños y longitudes estándar con capacidades de carga de hasta 28,000 lbs.



TORNILLO DE BANCO PARA SIERRA

Las guías de corte para este tipo de tornillo de banco son fabricadas con acero al carbono niquelado. Disponibles en tamaños para conductos y tuberías, de 1 a 6 pulgadas.

CUBOS Y BUJES

La calidad del conjunto de la polea dependerá de los componentes en su interior. Es por esto que fabricamos nuestros propios cubos y bujes de acero inoxidable. Controlamos la calidad de la materia prima y las tolerancias de mecanizado en su interior.

Disponibles en XT®, QD® y Taper-Lock®.



PPI ha diseñado y fabricado componentes para transportadores por mas de 40 años. La empresa se ha transformado en el líder de la industria ofreciendo no solo productos estándar sino, además, dominando el arte de los productos por encargo para responder a las necesidades únicas y específicas de nuestros clientes. Un experimentado equipo de ingenieros evalúa los requerimientos de aplicaciones individuales y diseña productos que cumplen con las especificaciones de la forma más productiva.

RODILLOS DE COMPACTACIÓN – Los rodillos de compactación PPI se basan en las especificaciones del cliente. Esta es una línea maquinada, perforada y tiene un cono especial perfilado y soldado al borde y extremo del disco a fin de evitar acumulación.

POLEA DE TUBO POR ENCARGO – Tubería de acero pesada y con una superficie maquinada para asegurar la máxima resistencia y concentricidad son las principales características de estas poleas especiales de tubo con superficie maquinada.

ALETAS EXTRA– Se elaboran poleas de aleta especiales utilizando técnicas desarrolladas en PPI. Esto nos permite construir poleas de aleta con adicionales para una variedad de aplicaciones críticas.

RODILLOS DE USO INDUSTRIAL– PPI fabrica rodillos de alta resistencia para cumplir con las especificaciones del cliente. Este producto tiene un cubo de una sola pieza que se extiende entre los dos discos extremos.

TAMBORES DE ESPECIALIDAD– PPI manufactura una gran variedad de tambores para una amplia gama de aplicaciones. Este es un rodillo de diseño especial para la industria alimenticia.

ALETAS DE ESPECIALIDAD– PPI construye aletas de acuerdo a las especificaciones del cliente, con algunas ligeras modificaciones.

POLEAS DE ESPECIALIDAD– PPI construyó esta combinación de aleta tambor para para situaciones particulares que presentan aplicaciones problemáticas y requieren diseños especiales.

RUEDAS – PPI construye ruedas de ensamble para su uso en carros utilitarios y otros.

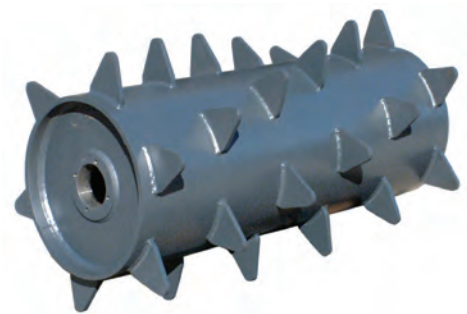

En PPI continuamente estamos evaluando equipos con tecnología de punta y contamos con el capital humano más calificado; Esto nos permite mantener nuestro liderazgo como proveedores de productos de calidad insuperable, en los plazos más cortos de la industria.

CAPACIDADES INTERNAS

- Mecanizado de ejes de hasta 28" de diámetro y 315" de largo.
- Vulcanización de revestimientos de hasta 72" de diámetro y 192" de ancho de superficie.
- Disponibilidad de protección especial para superficies.
- Fusión de revestimiento de uretano.
- Pruebas de Excentricidad Total del Indicador (TIR) y de resistencia al giro para polines o rodillos.
- Elaboración y entrega de reportes de inspección a nuestros clientes.

SOPORTE TÉCNICO Y DE INGENIERÍA

Un experimentado equipo de ingeniería utiliza las herramientas de diseño más modernas, como las aplicaciones patentadas PFEA y P-FLEX™ para optimizar cada uno de los diseños.

SOPORTE TÉCNICO EN TERRENO

Un grupo especializado se encarga de prestar asistencia en la solución de problemas, estudios y visitas a terreno para entregar un servicio integral, de principio a fin.

DISEÑO DE PRODUCTOS

Ofrecemos diseños de discos perfilados y turbina T para maximizar la capacidad de predecir la resistencia de los componentes según los requerimientos específicos de cada banda transportadora.

"Este modelo de fabricación nos permite ser estratégicos con nuestras actividades, pero también nos permite flexibilizar la capacidad de respuesta ante las necesidades de nuestros clientes" – Roger A. Brown, Presidente de PPI



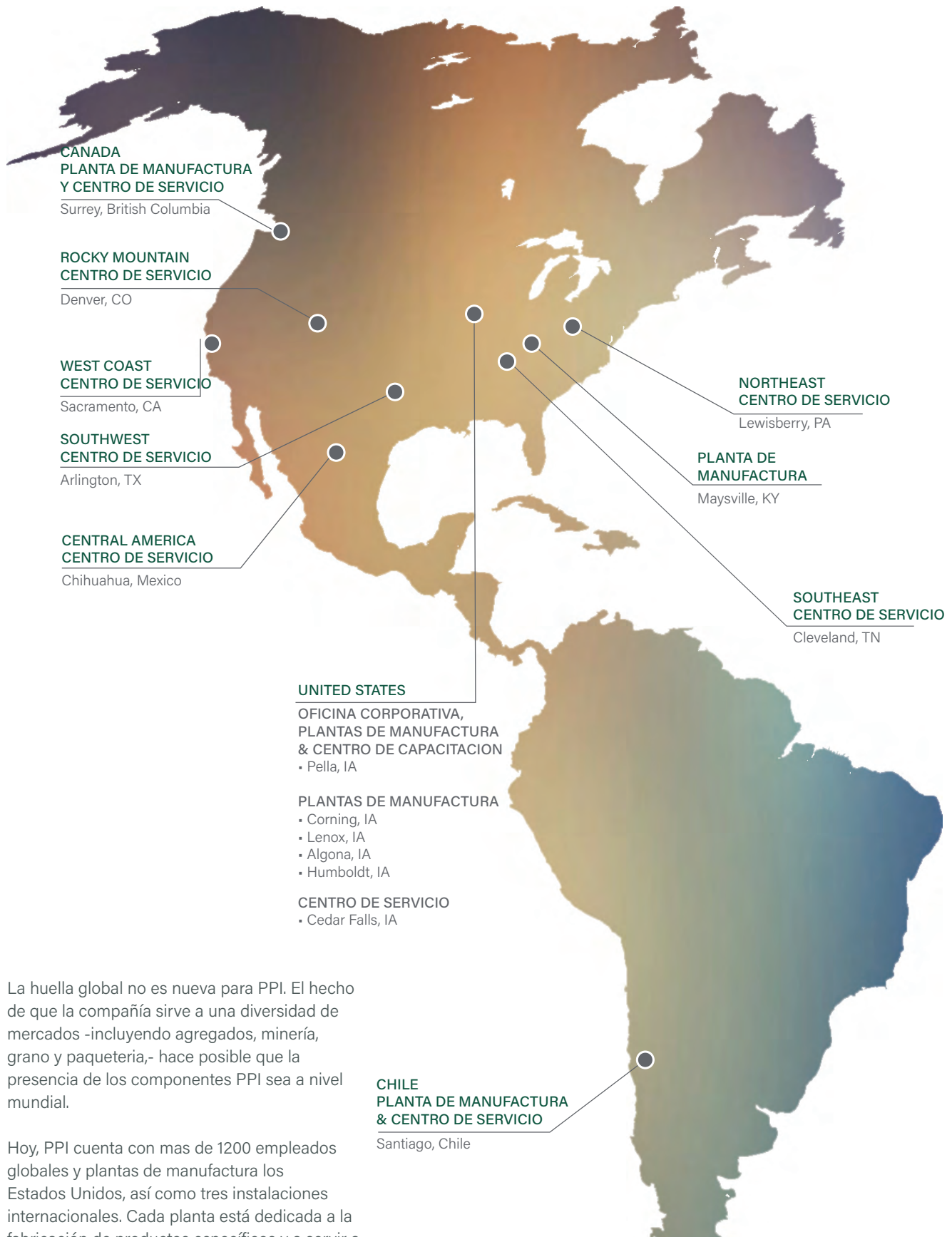

La huella global no es nueva para PPI. El hecho de que la compañía sirva a una diversidad de mercados -incluyendo agregados, minería, grano y paquetería,- hace posible que la presencia de los componentes PPI sea a nivel mundial.

Hoy, PPI cuenta con más de 1200 empleados globales y plantas de manufactura los Estados Unidos, así como tres instalaciones internacionales. Cada planta está dedicada a la fabricación de productos específicos y a servir a

La compañía comenzó fabricando poleas para transportadores estándar en el mercado de materiales áridos. PPI ha estado desarrollando productos extraordinarios que han marcado una diferencia en numerosas otras industrias. En un período de tiempo de 40 años, la empresa logró construir una infraestructura robusta que, a su vez, dio paso a la diversificación y al desarrollo de importantes productos en mercados como del carbón, roca dura, cementos, manejo de paquetería y el ingreso a la industria de los alimentos.



PPI[®] TRAINING CENTER

Cada una de las iniciativas de PPI se centra en poner a nuestros clientes como la prioridad número uno. Escuchamos sus experiencias para entender sus necesidades y sabemos que, al responder con las herramientas correctas, ayudamos a mejorar su rentabilidad y potencial empresarial.

El centro de capacitación de PPI, ubicado en Pella, Iowa, ofrece 4000 pies cuadrados de experiencia práctica que faculta a los participantes a convertirse en líderes de la industria. Las clases y los laboratorios son impartidos por profesionales experimentados que transmiten conocimientos valiosos y planteamientos prácticos para la optimizar el uso de los productos PPI.





www.ppi-global.com | ventaslatinoamerica@ppi-global.com

Las ilustraciones de producto son sólo para fines demostrativos y pueden mostrar accesorios o componentes opcionales. Para más información sobre las especificaciones del producto contacte a su representante de ventas. PPI se reserva el derecho a realizar cambios en ingeniería, diseño y especificaciones; Añadir mejoras o discontinuar la fabricación en cualquier momento sin obligación de previo aviso.

Craft-Lag, Fas-Lag, Herringbone Wing, Retro Roll, P-FLEX, PPI y sus respectivos logotipos son marcas registradas de Precisión, Inc. en los Estados Unidos y otros países. Lorig es una marca registrada de US

GOODYEAR
RUBBER PRODUCTS, INC.

 **+1.727.342.5087**

**También puede enviarnos un correo electrónico a
ventas@goodyearrubberproducts.com**