



Kuriyama

Mangueras y Accesorios Industriales de Alta Calidad



Kuriyama - Couplings Conexiones y Accesorios

Para agricultura, manejo de materiales, químicos, petróleo y construcción



PRODUCTOS NUEVOS



Acoples
Tipo
Ground
Joints

Niple de
combinación en
acero inoxidable



Acoples de 8" en Aluminio
para Uso Rudo

Conexión universal
laminada de 2 pernos
con Férrula con sello
presión



Empaque Viton®

Acople reductor en
aluminio



Perno con
manija para
hidrante para
incendio



Empaque de
Neopreno blanco



Válvulas con
esferas



IRRI-LOC™

Abrazadera
Perno-T



Cople de
Desconexión Rápida

KURIYAMA COUPLINGSTM AND ACCESSORIES CATALOG



Visite

GOODYEAR
RUBBER PRODUCTS, INC.

+1.727.342.5087

También puede enviarnos un correo electrónico a
ventas@goodyearrubberproducts.com

Declaración de Advertencia

Todos los productos vendidos y distribuidos por Kuriyama de México S de RL de CV tienen la naturaleza de bienes de consumo y se venden por especificaciones publicadas y no para propósitos, usos o aplicaciones en particular. El comprador debe primero determinar si son apropiados para el uso, propósito o aplicación que se les va a dar y debe conducir ya sea sus propias pruebas o estudios de ingeniería, o bien contratar ingenieros, consultores o laboratorios de pruebas calificados y consultar con ellos antes de determinar el uso apropiado de la mercancía o productos para los usos, propósitos o aplicaciones en los que se utilizarán.

Kuriyama de México S de RL de CV, el "Vendedor", no recomienda los Productos para algún propósito, uso o aplicación en particular y el Comprador o usuario final asume la responsabilidad por completo sobre lo apropiado, el uso y la aplicación de los Productos. El Comprador debe seguir todas las instrucciones contenidas en los catálogos, folletos, boletines técnicos y otros documentos del Vendedor acerca de los Productos. Los Productos, incluyendo pero no limitado a, mangueras, tuberías o conexiones, pueden fallar debido al uso o a la transportación de sustancias a temperaturas elevadas o reducidas, o a presión excesiva, a la transportación de sustancias abrasivas, cortantes, inflamables, explosivas o dañinas.

La manguera o tubería usada en configuraciones de doblez estará sujeta a un incremento en la abrasión. Las abrazaderas o conexiones de las

mangueras se pueden aflojar después de la instalación inicial y todas las secciones de manguera y tubería, incluyendo conexiones, abrazaderas, conductividad y uniones, deben ser inspeccionadas de manera frecuente, regular y consistente, y deben ser reemplazadas, ajustadas o vueltas a apretar para evitar fugas, prevenir lesiones o daños, y con propósitos generales de seguridad. Excepto como se indica en la Garantía Limitada, el Vendedor no es sujeto ni responsable por lesiones directas o indirectas o por daños causados por, o atribuidos a, la falla o avería de cualquier Producto vendido o distribuido por él.

Los Compradores o usuarios de los Productos deben frecuente y consistentemente realizar inspecciones y medidas de protección con respecto al uso y aplicación de los Productos, las cuales deben incluir el examen de la tubería y la cubierta, condiciones de la manguera y tubería, y la identificación, reparación o reemplazo de secciones que muestren cuarteaduras, ampollas, separaciones, abrasiones internas o externas, fugas o conexiones deslizadas y deben realizar las pruebas de resistencia apropiadas.

Garantía Limitada

Los Productos vendidos o distribuidos por el Vendedor tienen una garantía para sus clientes de estar libres de defectos en material y mano de obra al momento de que los embarcamos, bajo las siguientes estipulaciones.









TODAS LAS RECLAMACIONES POR GARANTÍA DEBEN SER DENTRO DE SEIS (6) MESES POSTERIORES A LA FECHA EN QUE EL VENDEDOR EMBARCÓ LOS PRODUCTOS. POR EL PRESENTE DOCUMENTO LA RESPONSABILIDAD DEL VENDEDOR SE LIMITA A LA DISCRECIÓN EXCLUSIVA DEL VENDEDOR, A 1) EL PRECIO DE COMPRA DE CUALQUIER PRODUCTO QUE SE PRUEBE ESTAR DEFECTUOSO; 2) LA REPARACIÓN DE CUALQUIER PRODUCTO DEFECTUOSO O PARTE DEL MISMO; O 3) EL REEMPLAZO DE CUALQUIER PRODUCTO DEFECTUOSO O PARTE CUANDO LA DEVOLUCIÓN AL VENDEDOR QUEDE AUTORIZADA.

ESTA GARANTÍA TOMA EL LUGAR DE CUALQUIER OTRA Y EXCLUYE TODAS LAS OTRAS GARANTÍAS, EXPRESAS, IMPLÍCITAS, NORMATIVAS, O DE CUALQUIER OTRA FORMA CREADAS POR LEYES A LAS QUE ESTÁ SUJETA, INCLUYENDO,

PERO NO LIMITADO A, LA GARANTÍA DE COMERCIABILIDAD O DE IDONEIDAD PARA UN PROPÓSITO EN PARTICULAR. EN NINGÚN CASO EL VENDEDOR O EL FABRICANTE DEL PRODUCTO SERÁ RESPONSABLE POR DAÑOS ESPECIALES, INCIDENTALES O CONSECUENCIALES, INCLUYENDO LA PÉRDIDA DE GANANCIAS, SIN IMPORTAR SI FUERON CAUSADOS O FUERON EL RESULTADO DE LA NEGLIGENCIA DEL VENDEDOR Y/O EL FABRICANTE DEL PRODUCTO, A MENOS QUE SEA PROVISTO ESPECÍFICAMENTE EN EL PRESENTE DOCUMENTO. ADICIONALMENTE, ESTA GARANTÍA NO APLICA A PRODUCTOS O PARTES DE LOS MISMOS QUE HAN SIDO EXPUESTOS A UN ABUSO, MAL USO, INSTALACIÓN, MANTENIMIENTO U OPERACIÓN INAPROPIADOS, O FALLA ELÉCTRICA O CONDICIONES ANORMALES, Y A PRODUCTOS QUE SE HAN MANIPULADO, ALTERADO, MODIFICADO, REPARADO O RETRAJADO POR CUALQUIERA QUE NO HAYA SIDO APROBADO POR EL VENDEDOR, O USADO DE CUALQUIER MANERA QUE NO CONTEMPLA LAS ESTIPULACIONES DE LA "DECLARACIÓN DE ADVERTENCIA" QUE SE ENCUENTRA ARRIBA O CUALQUIER INSTRUCCIÓN O ESPECIFICACIÓN QUE SE PROVEE CON O PARA EL PRODUCTO.

09/2005

Índice

Abrazaderas (Perno-T, para Uso Rudo)	27	Conexión Rápida en Nylon Reforzado con Fibra de Vidrio	14
Abrazaderas (TigerClamp™ y de Doble Cerrojo)	 28	Conexión Rápida en Polipropileno	15-16
Acople de Acción Rápida en Bronce	 12	Conexiones Soldables	8
Acoples / Reducciones, Adaptadores de Carrete, Adaptador y Acople de Brida, Acople X Acople.....	13	Conexiones y Accesorios para descarga de combustible	 6
Acoples de Acción Rápida en Aluminio ALSH	 7	Coples de Acción Rápida en Aluminio de 8"	5
Acoples de Compresión de Acción Rápida y Adaptadores en aluminio.....	7	Coples de Acción Rápida K-Loc™ Auto Lock Acero Inoxidable 316.....	 11
Acoples de Desconexión Rápida y Niples.....	20	Cortador de Manguera y Tubing.....	25
Acoples Giratorios y Roscados de Leva y Ranura en Aluminio	7	Empaques para reemplazo (Buna, EPDM, Buna-N, Viton® y Neopreno blanco 6-17	
Acoples con Perno y Vástago Corto.....	22	Especificaciones de Materiales	42
Acoples en Bronce para "Uso Rudo".....	 22	Guía de Resistencias Químicas	39-41
Acoples Galvanizados IRRI-LOC®	26	Juntas de Expansión de Hule con Bidas (Serie HTDRF - Doble esfera)	37
Acoples para Sandblast (Granallado)	19	Juntas de Expansión de Hule con Bidas (Serie HTSRF – Una esfera.....)	36
Acoples Tipo Ground Joints.....	20-21	Juntas de Expansión de Hule de Unión Roscada	38
Acoples Universales para Aire – Plateados.....	18	Manivelas y Clips de Seguridad para reemplazo	17
Bidas Cara Plana (Forjadas en Acero al carbón – 150 lb)	 29	Niple Combinación en Acero Inoxidable para manguera	24
Bidas de Cara Realzada (Forjadas en Acero Inoxidable – 150 lb).....	30	Niple Combinación en Acero para Manguera.....	 23
Bidas de Cara Realzada (Slip-On) (Forjadas en Acero al Carbón – 150 lb).....	32	Niple Combinación Hexagonal en Acero para Manguera	23
Bidas de Cara Realzada (Slip-On) (Forjadas en Acero al Carbón – 300 lb).....	34	Niple Unión	23
Bidas Roscadas Forjadas (en Acero al carbón – 150 lb)	33	Presión y Temperatura de Operación.....	43
Coladores y Espumaderas	25	Tabla de Propiedades Físicas y Resistencia Química de los Elastómeros	38
Conexión Rápida en Acero Inoxidable 304	9	Válvula de Esfera en Polipropileno y Manivela	16
Conexión Rápida en Acero Inoxidable 316	10	Ventajas de las juntas de expansión de hule – Movimiento de la junta	 35
Conexión Rápida en Aluminio	4		

Viton® es una marca registrada de Dupont Performance Elastomers

Las marcas registradas contenidas en esta publicación son registradas en EUA por Kuriyama of America, Inc.

Conexión Rápida en Aluminio

Agricultura • Químicos / Petróleo • Construcción • Manejo de Materiales

Parte A Adaptador Macho X NPT Hembra - Aluminio

Núm. de Parte	Tamaño	Peso c/u lbs. (k)	Cantidad por Paquete
AL-A050	1/2" X 1/2"	0.10 (0.05)	100
AL-A075	3/4"	0.13 (0.06)	50
AL-A100	1"	0.12 (0.05)	70
AL-A125	1 1/4"	0.20 (0.09)	40
AL-A150	1 1/2"	0.28 (0.13)	30
AL-A200	2"	0.38 (0.17)	40
AL-A250	2 1/2"	0.58 (0.26)	50
AL-A300	3"	0.70 (0.32)	35
AL-A400	4"	1.34 (0.61)	20
AL-A500	5"	1.62 (0.73)	4
AL-A600	6"	2.00 (0.91)	15
* AL-A800	8"	10.90 (4.94)	2
* HDAL-A801	8"	12.10 (5.49)	2



Parte E Adaptador Macho X Vástago para Manguera - Aluminio

Núm. Parte	Tamaño	Peso c/u lbs. (k)	Cantidad por Paquete
AL-E050	1/2" X 1/2"	0.08 (0.04)	100
AL-E075	3/4"	0.11 (0.05)	50
AL-E100	1"	0.20 (0.09)	50
AL-E125	1 1/4"	0.26 (0.12)	30
AL-E150	1 1/2"	0.38 (0.17)	40
AL-E200	2"	0.60 (0.27)	50
AL-E250	2 1/2"	0.86 (0.39)	20
AL-E300	3"	1.32 (0.60)	18
AL-E400	4"	2.10 (0.95)	20
AL-E500	5"	3.56 (1.61)	4
AL-E600	6"	6.16 (2.79)	6
* AL-E800	8"	10.00 (4.54)	2
* HDAL-E801	8"	11.75 (5.33)	2



Parte B Acople Hembra X NPT Macho

AL-B050†	1/2" X 1/2"	0.18 (0.08)	100
AL-B075●	3/4"	0.24 (0.11)	50
AL-B100●	1"	0.36 (0.16)	30
AL-B125●	1 1/4"	0.62 (0.28)	45
AL-B150●	1 1/2"	0.70 (0.32)	30
AL-B200●	2"	0.86 (0.39)	50
AL-B250●	2 1/2"	1.02 (0.46)	40
AL-B300●	3"	1.56 (0.71)	25
AL-B400●	4"	2.42 (1.10)	25
AL-B500●	5"	3.34 (1.51)	4
AL-B600●	6"	4.98 (2.26)	10



Parte F Adaptador Macho X NPT Macho - Aluminio

AL-F050	1/2" X 1/2"	0.14 (0.06)	100
AL-F075	3/4"	0.16 (0.07)	50
AL-F100	1"	0.20 (0.09)	45
AL-F125	1 1/4"	0.34 (0.15)	30
AL-F150	1 1/2"	0.46 (0.21)	50
AL-F200	2"	0.68 (0.31)	60
AL-F250	2 1/2"	0.96 (0.44)	30
AL-F300	3"	1.30 (0.59)	20
AL-F400	4"	2.32 (1.05)	25
AL-F500	5"	2.94 (1.33)	4
AL-F600	6"	3.92 (1.78)	10



Parte C Acople Hembra X Vástago para Manguera - Aluminio

AL-C050†	1/2" X 1/2"	0.20 (0.09)	100
AL-C075●	3/4"	0.26 (0.12)	50
AL-C100●	1"	0.42 (0.19)	60
AL-C125●	1 1/4"	0.68 (0.31)	35
AL-C150●	1 1/2"	0.74 (0.34)	30
AL-C200●	2"	0.98 (0.44)	40
AL-C250●	2 1/2"	1.28 (0.58)	30
AL-C300●	3"	2.20 (1.00)	15
AL-C400●	4"	3.16 (1.43)	15
AL-C500●	5"	3.88 (1.76)	4
AL-C600●	6"	7.70 (3.49)	6
*† AL-C800●	8"	15.50 (7.03)	1
*† HDAL-C801	8"	18.25 (8.28)	1



Con Candado



Parte DC Tapa para Polvo - Aluminio

AL-DC050†	1/2" X 1/2"	0.18 (0.08)	100
AL-DC075●	3/4"	0.22 (0.10)	50
AL-DC100●	1"	0.34 (0.15)	40
AL-DC125●	1 1/4"	0.58 (0.26)	25
AL-DC150●	1 1/2"	0.64 (0.29)	40
AL-DC200●	2"	0.80 (0.36)	60
AL-DC250●	2 1/2"	0.94 (0.43)	50
AL-DC300●	3"	1.44 (0.65)	30
AL-DC400●	4"	2.34 (1.06)	15
AL-DC500●	5"	3.06 (1.39)	4
AL-DC600●	6"	4.66 (2.11)	6
*† AL-DC800●	8"	9.04 (4.10)	4



Con Candado



Parte D Acople Hembra X NPT Hembra - Aluminio

AL-D050†	1/2" X 1/2"	0.18 (0.08)	100
AL-D075●	3/4"	0.22 (0.10)	50
AL-D100●	1"	0.42 (0.19)	30
AL-D125●	1 1/4"	0.68 (0.31)	40
AL-D150●	1 1/2"	0.80 (0.36)	30
AL-D200●	2"	0.92 (0.42)	40
AL-D250●	2 1/2"	1.18 (0.54)	35
AL-D300●	3"	1.80 (0.82)	20
AL-D400●	4"	2.82 (1.28)	10
AL-D500●	5"	3.42 (1.55)	4
AL-D600●	6"	5.11 (2.32)	10
*† AL-D800●	8"	9.50 (4.31)	2



Con Candado



Parte DP Tapón para Polvo - Aluminio

AL-DP050	1/2" X 1/2"	0.07 (0.03)	100
AL-DP075	3/4"	0.08 (0.04)	50
AL-DP100	1"	0.10 (0.05)	80
AL-DP125	1 1/4"	0.18 (0.08)	50
AL-DP150	1 1/2"	0.25 (0.11)	50
AL-DP200	2"	0.38 (0.17)	60
AL-DP250	2 1/2"	0.54 (0.24)	40
AL-DP300	3"	0.74 (0.34)	50
AL-DP400	4"	1.22 (0.55)	25
AL-DP500	5"	1.46 (0.66)	4
AL-DP600	6"	2.53 (0.69)	20



Nota: Las tapas y tapones para polvo NO ESTÁN DISEÑADOS PARA USOS CON PRESIÓN.

● Estos Acoples se entregan con candado. Se pueden insertar clips de seguridad para asegurar las manivelas, para prevenir la desconexión durante la transferencia de producto.

† El tamaño 1/2" x 1/2" se entrega con una manivela de bronce. † Se entrega con 4 manivelas de seguridad, clips de seguridad, anillos de sujeción y cadenas. * Ver la página 5 para información de intercambio. [Vea la Tabla de Especificaciones de Material y Tablas de Diseño de Conexión en las páginas 43 y 44.](#)

Conexión Rápida en Aluminio

Agricultura • Químicos / Petróleo • Construcción • Manejo de Materiales



Presentamos nuestros nuevos Acoples de 8" en Aluminio para Uso Rudo

Parte A Adaptador Macho X NPT Hembra - Aluminio

Núm. de Parte	Descripción	Tamaño	Peso c/u lbs. (k)	Cantidad por Paquete
HDAL-A801	NUEVO Estándar Para	8"	12.10 (5.49)	2
AL-A800	Uso Rudo	8"	10.90 (4.94)	2



Parte C Acople Hembra X Vástago para Manguera - Aluminio

Núm. de Parte	Descripción	Tamaño	Peso c/u lbs. (k)	Cantidad por Paquete
HDAL-C801	NUEVO Estándar Para	8"	18.25 (8.28)	1
AL-C800	Uso Rudo	8"	15.50 (7.03)	1



Parte E Adaptador Macho X Vástago para Manguera - Aluminio

Núm. de Parte	Descripción	Tamaño	Peso c/u lbs. (k)	Cantidad por Paquete
HDAL-E801	NUEVO Estándar Para	8"	11.75 (5.33)	2
AL-E800	Uso Rudo	8"	10.00 (4.54)	2



Kuriyama ofrece dos estilos de conexión de acción rápida en aluminio para 8".

Hay dos diseños diferentes de acoples de 8" hoy en el mercado.

Los dos diseños diferentes no son intercambiables.

Compare la versión NUEVA para uso rudo de Kuriyama que se pueden intercambiar con los acoples actuales Ever-Tite, Andrews y NECO.

Compare la versión estándar de Kuriyama con los acoples PT actuales.

Conexiones y Accesorios para Descarga de Combustibles

Petróleo

Parte C Acople Hembra X Vástago para Manguera - Aluminio con Manivelas en Bronce para Uso Rudo

Núm. de Parte	Tamaño	Peso c/u lbs. (k)	Cantidad por Paquete
TCC-300-A	3"	2.65 (1.20)	15
TCC-400-A	4"	3.70 (1.68)	15



Parte E Adaptador Macho X Vástago para Manguera - Aluminio

Núm. de Parte	Tamaño	Peso c/u lbs. (k)	Cantidad por Paquete
AL-E200	2"	0.60 (0.27)	50
AL-E300	3"	1.32 (0.60)	18
AL-E400	4"	2.10 (0.95)	20



Acople para recuperar vapor con Sonda y Manivelas en Bronce X Vástago de Manguera - Aluminio

Núm. de Parte	Tamaño	Peso c/u lbs. (k)	Cantidad por Paquete
VRP-A4030	4" X 3"	3.04 (1.38)	4



Acople X Adaptador API - Aluminio

Núm. de Parte	Tamaño de Adaptador	Tamaño de Acoplador	Peso c/u lbs. (k)	Cantidad por Paquete
TCDA-A4030	3"	4" API	4.25 (1.93)	4
TCDA-A4040	4"	4" API	4.50 (2.04)	4



Acople para recuperar vapor con Sonda y Manivelas en Bronce X Adaptador - Aluminio

Núm. de Parte	Tamaño	Peso c/u lbs. (k)	Cantidad por Paquete
DAP-4030	4" X 3"	3.54 (1.61)	4



Acople X Acople API - Aluminio

Núm. de Parte	Tamaño de Adaptador	Tamaño de Acoplador	Peso c/u lbs. (k)	Cantidad por Paquete
TCDD-A4040	4"	4" API	6.00 (2.72)	2

Tapa para Polvo API - Aluminio

Núm. de Parte	Tamaño	Peso c/u lbs. (k)	Cantidad por Paquete
TCDC-A400	4"	3.00 (1.36)	6



Acople para recuperar vapor con sonda y Manivelas en Bronce, Acople X Roscado Hembra - Aluminio

Núm. de Parte	Tamaño de Acoplador	Tamaño de NPT Hembra	Peso c/u lbs. (k)	Cantidad por Paquete
CGDP-A4030	4"	3"	3.08 (1.40)	4
CGDP-A4040	4"	4"	3.80 (1.72)	4



Empaque Buna para Acoples API

Núm. de Parte	Tamaño	Peso c/u lbs. (k)	Cantidad por Paquete
TCG-400	4"	0.07 (0.03)	1



Acoples de Acción Rápida en Aluminio - ALSH

con Manivelas, Pines de Ranura, Clips de Seguridad y Anillos de Sujeción en Acero Inoxidable

Usos en la Agricultura

Parte B Acople Hembra X NPT Macho - Aluminio

con LTW™ forjadas por vaciado en acero inoxidable con Manivelas de candado

Núm. de Parte	Tamaño	Peso c/u lbs. (k)	Cantidad por Paquete
ALSH-B100	1"	0.36 (0.16)	25
ALSH-B125	1 1/4"	0.62 (0.28)	20
ALSH-B150	1 1/2"	0.70 (0.32)	12
ALSH-B200	2"	0.86 (0.39)	10
ALSH-B250	2 1/2"	1.02 (0.46)	12
ALSH-B300	3"	1.56 (0.71)	8
ALSH-B400	4"	2.42 (1.10)	12



Parte D Acople Hembra X NPT Hembra - Aluminio

con LTW™ forjadas por vaciado en acero inoxidable con Manivelas de candado

Núm. de Parte	Tamaño	Peso c/u lbs. (k)	Cantidad por Paquete
ALSH-D100	1"	0.42 (0.19)	25
ALSH-D125	1 1/4"	0.68 (0.31)	20
ALSH-D150	1 1/2"	0.80 (0.36)	12
ALSH-D200	2"	0.92 (0.42)	10
ALSH-D250	2 1/2"	1.18 (0.54)	12
ALSH-D300	3"	1.80 (0.82)	10
ALSH-D400	4"	2.82 (1.28)	10



Parte C Acople Hembra X Vástago para Manguera - Aluminio

con LTW™ forjadas por vaciado en acero inoxidable con Manivelas de candado

Núm. de Parte	Tamaño	Peso c/u lbs. (k)	Cantidad por Paquete
ALSH-C100	1"	0.42 (0.19)	25
ALSH-C125	1 1/4"	0.68 (0.31)	20
ALSH-C150	1 1/2"	0.74 (0.34)	10
ALSH-C200	2"	0.98 (0.44)	12
ALSH-C250	2 1/2"	1.28 (0.58)	12
ALSH-C300	3"	2.20 (1.00)	5
ALSH-C400	4"	3.16 (1.43)	6



Parte DC Tapa para Polvo - Aluminio

con LTW™ forjadas por vaciado en acero inoxidable con Manivelas de candado

Núm. de Parte	Tamaño	Peso c/u lbs. (k)	Cantidad por Paquete
ALSH-DC100	1"	0.34 (0.15)	25
ALSH-DC125	1 1/4"	0.58 (0.26)	20
ALSH-DC150	1 1/2"	0.64 (0.29)	25
ALSH-DC200	2"	0.80 (0.36)	20
ALSH-DC250	2 1/2"	0.94 (0.43)	12
ALSH-DC300	3"	1.44 (0.65)	8
ALSH-DC400	4"	2.34 (1.06)	6



Nota: Estos Acoples se entregan con candado. Se pueden insertar clips de seguridad para asegurar las manivelas, para prevenir la desconexión durante la transferencia de producto.

Nuestros acoples giratorios especialmente diseñados minimizan el torque y las torceduras que ocurren cuando una manguera se encuentra en servicio. Se sugiere su uso con mangueras de 4" de diámetro interno DI de Series 2020, 2001, PF y WU.

Manivelas en acero inoxidable vaciado en casquillo con LTW™ (Garantía de por vida) con seguros Z-Lok™

Los valeros en acero inoxidable aseguran movimientos giratorios suaves

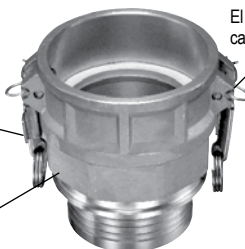

El clip de seguridad provee un candado positivo

El nuevo diseño de cuello estrecho SmoothFlow™ provee un flujo completo - reduce la pérdida de presión y la acumulación de material en la manguera

La abrazadera de collar en aluminio SureSeal™ (incluida) provee un sello positivo - elimina tener que cortar la manguera en el extremo del vástago

NOTA: Las juntas giratorias se intercambian completamente con cualquier otro adaptador hecho a especificaciones MIL.

Acoples giratorios - Leva y Ranura - Aluminio

Para usarse con las mangueras de las series PF, 2001, 2020 y WU

Núm. de Parte	Tamaño	Descripción	Peso c/u lbs. (k)	Cantidad por Paquete
SCAL-C400	4"	Parte "C" Hembra	5.50 (2.50)	1
SCAL-E400	4"	Parte "E" Macho	3.20 (1.45)	1
WNIT400	4"	Empaque en nitrilo blanco	0.66 (0.30)	10

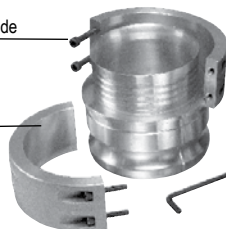

El empaque en nitrilo blanco ayuda a prevenir la contaminación del producto

Acoples de Compresión de Acción Rápida y Adaptadores en aluminio moldeado

Manejo de Materiales

Para sujetarse a tubo de .065" en aluminio para sistemas neumáticos SECOS solamente. Incluye tuerca y arandela.

Acoples de Compresión de Acción Rápida - Aluminio moldeado - BC

Núm. de Parte	Tamaño	Peso c/u lbs. (k)	Cantidad por Paquete
BCAL150	1 1/2"	0.96 (0.44)	25
BCAL200	2"	1.16 (0.53)	20
BCAL250	2 1/2"	1.54 (0.70)	12
BCAL300	3"	2.08 (0.94)	10



Adaptadores de Compresión - Aluminio moldeado - FC

Núm. de Parte	Tamaño	Peso c/u lbs. (k)	Cantidad por Paquete
FCAL150	1 1/2"	0.52 (0.24)	25
FCAL200	2"	0.72 (0.33)	20
FCAL250	2 1/2"	1.32 (0.60)	12
FCAL300	3"	1.46 (0.66)	10



NOTA: Todos los Acoples de Compresión de Acción Rápida se intercambian completamente con cualquier otro adaptador hecho a especificaciones MIL.

Conexiones Soldables

Manejo de Materiales

Adaptador para Soldar a Tubo en Metal Cédula 40

Parte A Adaptador Macho - Aluminio

	Núm. de Parte	Tamaño	Peso c/u lbs. (k)	Cantidad por Paquete
	SW-ALA150	1 1/2"	0.37 (0.17)	30
	SW-ALA200	2"	0.45 (0.20)	40
	SW-ALA250	2 1/2"	0.65 (0.29)	50
	SW-ALA300	3"	0.77 (0.35)	35
	SW-ALA400	4"	1.41 (0.64)	20
	SW-ALA500	5"	1.70 (0.77)	4
	SW-ALA600	6"	2.08 (0.94)	15



Parte A Adaptador Macho - Acero Inoxidable 316

	SW-SSA150	1 1/2"	0.71 (0.32)	25
	SW-SSA200	2"	1.37 (0.62)	12
	SW-SSA250	2 1/2"	1.38 (0.63)	12
	SW-SSA300	3"	1.87 (0.85)	8
	SW-SSA400	4"	3.95 (1.79)	6
	SW-SSA500	5"	4.46 (2.02)	4
	SW-SSA600	6"	6.16 (2.79)	2



Parte D Acople Hembra - Aluminio

	SW-ALD150	1 1/2"	0.81 (0.37)	30
	SW-ALD200	2"	0.99 (0.45)	40
	SW-ALD250	2 1/2"	1.27 (0.58)	35
	SW-ALD300	3"	1.69 (0.77)	20
	SW-ALD400	4"	2.91 (1.32)	10
	SW-ALD500	5"	4.56 (2.07)	10
	SW-ALD600	6"	5.28 (2.39)	10



Parte D Acople Hembra - Acero Inoxidable 316

	SW-SSD150	1 1/2"	1.41 (0.64)	30
	SW-SSD200	2"	1.70 (0.77)	40
	SW-SSD250	2 1/2"	2.35 (1.07)	35
	SW-SSD300	3"	3.30 (1.50)	20
	SW-SSD400	4"	5.32 (2.41)	10
	SW-SSD500	5"	7.81 (3.54)	10
	SW-SSD600	6"	20.79 (9.43)	10



Adaptador para Soldar a Tubo de Metal Cédula 40 y Conexión para Soldar a tubo en metal de DE Nominal

Parte F Adaptador Macho - Aluminio

	Núm. de Parte	Tamaño	Peso c/u lbs. (k)	Cantidad por Paquete
	BW-ALF150	1 1/2"	0.52 (0.24)	50
	BW-ALF200	2"	0.74 (0.34)	60
	BW-ALF250	2 1/2"	1.02 (0.46)	30
	BW-ALF300	3"	1.36 (0.62)	20
	BW-ALF400	4"	2.40 (1.09)	25
	BW-ALF500	5"	3.03 (1.37)	4
	BW-ALF600	6"	4.01 (1.82)	10



Parte F Adaptador Macho - Acero Inoxidable 316

	BW-SSF150	1 1/2"	1.40 (0.64)	25
	BW-SSF200	2"	1.57 (0.71)	20
	BW-SSF250	2 1/2"	2.80 (1.27)	12
	BW-SSF300	3"	4.17 (1.89)	8
	BW-SSF400	4"	6.57 (2.98)	6
	BW-SSF500	5"	8.51 (3.86)	4
	BW-SSF600	6"	11.52 (5.23)	2



Parte B Acople Hembra - Aluminio

	BW-ALB150	1 1/2"	0.76 (0.34)	30
	BW-ALB200	2"	0.92 (0.42)	50
	BW-ALB250	2 1/2"	1.09 (0.49)	40
	BW-ALB300	3"	1.64 (0.74)	25
	BW-ALB400	4"	2.51 (1.14)	25
	BW-ALB500	5"	3.43 (1.56)	4
	BW-ALB600	6"	5.08 (2.30)	10



Parte B Acople Hembra - Acero inoxidable 316

	BW-SSB150	1 1/2"	1.27 (0.58)	20
	BW-SSB200	2"	1.57 (0.71)	20
	BW-SSB250	2 1/2"	2.13 (0.97)	12
	BW-SSB300	3"	3.21 (1.46)	8
	BW-SSB400	4"	5.72 (2.59)	6
	BW-SSB500	5"	6.71 (3.04)	4
	BW-SSB600	6"	9.13 (4.14)	2



Los artículos BW mencionados arriba son para dos propósitos: Se pueden usar como adaptadores para soldar a tubo de metal o conexión para soldar a tubing de metal.

Conexión Rápida en Acero Inoxidable 304

Agricultura • Químicos / Petróleo

Parte A Adaptador Macho X NPT Hembra - Acero Inoxidable

Núm. de Parte	Tamaño	Peso c/u lbs. (k)	Cantidad por Paquete
SS304-A050	1/2" X 1/2"	0.20 (0.09)	50
SS304-A075	3/4"	0.26 (0.12)	25
SS304-A100	1"	0.34 (0.15)	25
SS304-A125	1 1/4"	0.62 (0.28)	36
SS304-A150	1 1/2"	0.80 (0.36)	25
SS304-A200	2"	1.12 (0.51)	20
SS304-A250	2 1/2"	1.76 (0.80)	12
SS304-A300	3"	2.16 (0.98)	8
SS304-A400	4"	3.74 (1.70)	6
SS304-A500	5"	4.30 (1.95)	4
SS304-A600	6"	8.55 (3.88)	2



Parte E Adaptador Macho X Vástago para Manguera - Acero Inoxidable

Núm. de Parte	Tamaño	Peso c/u lbs. (k)	Cantidad por Paquete
SS304-E050	1/2" X 1/2"	0.25 (0.11)	50
SS304-E075	3/4"	0.36 (0.16)	25
SS304-E100	1"	0.60 (0.27)	25
SS304-E125	1 1/4"	0.95 (0.43)	25
SS304-E150	1 1/2"	1.22 (0.55)	25
SS304-E200	2"	1.98 (0.90)	20
SS304-E250	2 1/2"	2.64 (1.20)	12
SS304-E300	3"	3.90 (1.77)	8
SS304-E400	4"	6.38 (2.89)	6
SS304-E500	5"	9.10 (4.13)	4
SS304-E600	6"	13.49 (6.12)	2



Parte B Acople Hembra X NPT Macho - Acero inoxidable

Núm. de Parte	Tamaño	Peso c/u lbs. (k)	Cantidad por Paquete
SS304-B050‡	1/2" X 1/2"	0.30 (0.14)	50
SS304-B075●	3/4"	0.42 (0.19)	25
SS304-B100●	1"	0.64 (0.29)	25
SS304-B125●	1 1/4"	1.32 (0.60)	20
SS304-B150●	1 1/2"	1.50 (0.68)	20
SS304-B200●	2"	1.92 (0.87)	20
SS304-B250●	2 1/2"	2.68 (1.22)	12
SS304-B300●	3"	3.20 (1.45)	8
SS304-B400●	4"	6.58 (3.08)	6
SS304-B500●	5"	6.80 (3.08)	4
SS304-B600●	6"	10.98 (4.98)	2



CON MANIVELAS DE ACERO INOXIDABLE CON LTWTM (Garantía de por Vida)

Parte F Adaptador Macho X NPT Macho - Acero Inoxidable

Núm. de Parte	Tamaño	Peso c/u lbs. (k)	Cantidad por Paquete
SS304-F050	1/2" X 1/2"	0.30 (0.14)	50
SS304-F075	3/4"	0.40 (0.18)	25
SS304-F100	1"	0.56 (0.25)	25
SS304-F125	1 1/4"	1.06 (0.48)	25
SS304-F150	1 1/2"	1.28 (0.58)	25
SS304-F200	2"	1.82 (0.83)	20
SS304-F250	2 1/2"	2.68 (1.22)	12
SS304-F300	3"	3.92 (1.78)	8
SS304-F400	4"	6.32 (2.87)	6
SS304-F500	5"	8.60 (3.90)	4
SS304-F600	6"	11.27 (5.11)	2



Parte C Acople Hembra X Vástago para Manguera - Acero Inoxidable

Núm. de Parte	Tamaño	Peso c/u lbs. (k)	Cantidad por Paquete
SS304-C050‡	1/2" X 1/2"	0.30 (0.14)	50
SS304-C075●	3/4"	0.46 (0.21)	25
SS304-C100●	1"	0.74 (0.34)	25
SS304-C125●	1 1/4"	1.41 (0.64)	20
SS304-C150●	1 1/2"	1.68 (0.76)	20
SS304-C200●	2"	2.30 (1.04)	20
SS304-C250●	2 1/2"	3.10 (1.41)	12
SS304-C300●	3"	4.12 (1.87)	8
SS304-C400●	4"	6.98 (3.17)	6
SS304-C500●	5"	9.60 (4.35)	4
SS304-C600●	6"	14.55 (6.60)	2



CON MANIVELAS DE ACERO INOXIDABLE CON LTWTM (Garantía de por Vida)

Parte DC Tapa para Polvo - Acero Inoxidable

Núm. de Parte	Tamaño	Peso c/u lbs. (k)	Cantidad por Paquete
SS304-DC050‡	1/2" X 1/2"	0.25 (0.11)	50
SS304-DC075●	3/4"	0.36 (0.16)	25
SS304-DC100●	1"	0.54 (0.24)	25
SS304-DC125●	1 1/4"	1.30 (0.59)	20
SS304-DC150●	1 1/2"	1.46 (0.66)	25
SS304-DC200●	2"	1.78 (0.81)	20
SS304-DC250●	2 1/2"	2.38 (1.08)	12
SS304-DC300●	3"	3.04 (1.38)	8
SS304-DC400●	4"	5.02 (2.28)	6
SS304-DC500●	5"	6.50 (2.95)	4
SS304-DC600●	6"	9.92 (4.50)	2



CON MANIVELAS DE ACERO INOXIDABLE CON LTWTM (Garantía de por Vida)

Parte D Acople Hembra X NPT Hembra - Acero Inoxidable

Núm. de Parte	Tamaño	Peso c/u lbs. (k)	Cantidad por Paquete
SS304-D050‡	1/2" X 1/2"	0.40 (0.18)	50
SS304-D075●	3/4"	0.52 (0.24)	25
SS304-D100●	1"	0.74 (0.34)	25
SS304-D125●	1 1/4"	1.47 (0.67)	20
SS304-D150●	1 1/2"	1.52 (0.69)	25
SS304-D200●	2"	2.16 (0.98)	25
SS304-D250●	2 1/2"	3.12 (1.42)	12
SS304-D300●	3"	3.82 (1.73)	8
SS304-D400●	4"	6.50 (2.95)	6
SS304-D500●	5"	8.00 (3.63)	4
SS304-D600●	6"	11.51 (5.22)	2



CON MANIVELAS DE ACERO INOXIDABLE CON LTWTM (Garantía de por Vida)

Parte DP Tapón para Polvo - Acero Inoxidable

Núm. de Parte	Tamaño	Peso c/u lbs. (k)	Cantidad por Paquete
SS304-DP050	1/2" X 1/2"	0.15 (0.07)	50
SS304-DP075	3/4"	0.20 (0.09)	25
SS304-DP100	1"	0.28 (0.13)	25
SS304-DP125	1 1/4"	0.60 (0.27)	25
SS304-DP150	1 1/2"	0.72 (0.33)	25
SS304-DP200	2"	0.96 (0.44)	20
SS304-DP250	2 1/2"	1.47 (0.67)	12
SS304-DP300	3"	1.94 (0.88)	8
SS304-DP400	4"	3.36 (1.52)	6
SS304-DP600	6"	9.08 (4.12)	2



Nota: : Las tapas y tapones para polvo NO ESTÁN DISEÑADOS PARA USOS CON PRESIÓN.

● Estos Acoples se entregan con candado. Se pueden insertar clips de seguridad para asegurar las manivelas, para prevenir la desconexión durante la transferencia de producto.

‡ El tamaño 1/2" x 1/2" se entrega con una manivela de bronce

Conexión Rápida en Acero Inoxidable 316

Agricultura • Químicos / Petróleo

Parte A Adaptador Macho X NPT Hembra - Acero Inoxidable

Núm. de Parte	Tamaño	Peso c/u lbs. (k)	Cantidad por Paquete
SS-A050	1/2" X 1/2"	0.20 (0.09)	50
SS-A075	3/4"	0.26 (0.12)	25
SS-A100	1"	0.34 (0.15)	25
SS-A125	1 1/4"	0.62 (0.28)	36
SS-A150	1 1/2"	0.80 (0.36)	25
SS-A200	2"	1.12 (0.51)	20
SS-A250	2 1/2"	1.76 (0.80)	12
SS-A300	3"	2.16 (0.98)	8
SS-A400	4"	3.74 (1.70)	6
SS-A500	5"	4.30 (1.95)	4
SS-A600	6"	8.55 (3.88)	2



Parte E Adaptador Macho X Vástago para Manguera - Acero Inoxidable

Núm. de Parte	Tamaño	Peso c/u lbs. (k)	Cantidad por Paquete
SS-E050	1/2" X 1/2"	0.25 (0.11)	50
SS-E075	3/4"	0.36 (0.16)	25
SS-E100	1"	0.60 (0.27)	25
SS-E125	1 1/4"	0.95 (0.43)	25
SS-E150	1 1/2"	1.22 (0.55)	25
SS-E200	2"	1.98 (0.90)	20
SS-E250	2 1/2"	2.64 (1.20)	12
SS-E300	3"	3.90 (1.77)	8
SS-E400	4"	6.38 (2.89)	6
SS-E500	5"	8.82 (4.00)	4
SS-E600	6"	13.49 (6.12)	2



Parte B Acople Hembra X NPT Macho - Acero Inoxidable

Núm. de Parte	Tamaño	Peso c/u lbs. (k)	Cantidad por Paquete
SS-B050‡	1/2" X 1/2"	0.30 (0.14)	50
SS-B075●	3/4"	0.42 (0.19)	25
SS-B100●	1"	0.64 (0.29)	25
SS-B125●	1 1/4"	1.32 (0.60)	20
SS-B150●	1 1/2"	1.50 (0.68)	20
SS-B200●	2"	1.92 (0.87)	20
SS-B250●	2 1/2"	2.68 (1.22)	12
SS-B300●	3"	3.20 (1.459)	8
SS-B400●	4"	6.58 (2.98)	6
SS-B500●	5"	6.80 (3.08)	4
SS-B600●	6"	10.98 (4.98)	2



CON MANIVELAS DE ACERO INOXIDABLE CON LTWTM (Garantía de por Vida)

Parte F Adaptador Macho X NPT Macho - Acero Inoxidable

Núm. de Parte	Tamaño	Peso c/u lbs. (k)	Cantidad por Paquete
SS-F050	1/2" X 1/2"	0.30 (0.14)	50
SS-F075	3/4"	0.40 (0.18)	25
SS-F100	1"	0.56 (0.25)	25
SS-F125	1 1/4"	1.06 (0.47)	25
SS-F150	1 1/2"	1.28 (0.58)	25
SS-F200	2"	1.82 (0.83)	20
SS-F250	2 1/2"	2.68 (1.22)	12
SS-F300	3"	3.92 (1.78)	8
SS-F400	4"	6.32 (2.87)	6
SS-F500	5"	8.26 (3.90)	4
SS-F600	6"	11.27 (5.11)	2



Parte C Acople Hembra X Vástago para Manguera - Acero Inoxidable

Núm. de Parte	Tamaño	Peso c/u lbs. (k)	Cantidad por Paquete
SS-C050‡	1/2" X 1/2"	0.30 (0.14)	50
SS-C075●	3/4"	0.46 (0.21)	25
SS-C100●	1"	0.74 (0.34)	25
SS-C125●	1 1/4"	1.41 (0.64)	20
SS-C150●	1 1/2"	1.68 (0.76)	20
SS-C200●	2"	2.30 (1.04)	20
SS-C250●	2 1/2"	3.10 (1.41)	12
SS-C300●	3"	4.12 (1.87)	8
SS-C400●	4"	6.98 (3.17)	6
SS-C500●	5"	10.32 (4.68)	4
SS-C600●	6"	14.55 (6.60)	2



CON MANIVELAS DE ACERO INOXIDABLE CON LTWTM (Garantía de por Vida)

Parte DC Tapa para Polvo - Acero Inoxidable

Núm. de Parte	Tamaño	Peso c/u lbs. (k)	Cantidad por Paquete
SS-DC050‡	1/2" X 1/2"	0.25 (0.11)	50
SS-DC075●	3/4"	0.36 (0.16)	25
SS-DC100●	1"	0.54 (0.24)	25
SS-DC125●	1 1/4"	1.30 (0.59)	20
SS-DC150●	1 1/2"	1.46 (0.66)	25
SS-DC200●	2"	1.78 (0.81)	20
SS-DC250●	2 1/2"	2.38 (1.08)	12
SS-DC300●	3"	3.04 (1.38)	8
SS-DC400●	4"	5.02 (2.28)	6
SS-DC500●	5"	7.35 (3.40)	4
SS-DC600●	6"	9.92 (4.50)	2



CON MANIVELAS DE ACERO INOXIDABLE CON LTWTM (Garantía de por Vida)

Parte D Acople Hembra X NPT Hembra - Acero Inoxidable

Núm. de Parte	Tamaño	Peso c/u lbs. (k)	Cantidad por Paquete
SS-D050‡	1/2" X 1/2"	0.40 (0.18)	50
SS-D075●	3/4"	0.52 (0.24)	25
SS-D100●	1"	0.74 (0.34)	25
SS-D125●	1 1/4"	1.47 (0.67)	20
SS-D150●	1 1/2"	1.52 (0.69)	25
SS-D200●	2"	2.16 (0.98)	25
SS-D250●	2 1/2"	3.12 (1.42)	12
SS-D300●	3"	3.82 (1.73)	8
SS-D400●	4"	6.50 (2.95)	6
SS-D500●	5"	8.00 (3.63)	4
SS-D600●	6"	11.51 (5.22)	2



CON MANIVELAS DE ACERO INOXIDABLE CON LTWTM (Garantía de por Vida)

Parte DP Tapón para Polvo - Acero Inoxidable

Núm. de Parte	Tamaño	Peso c/u lbs. (k)	Cantidad por Paquete
SS-DP050	1/2" X 1/2"	0.15 (0.07)	50
SS-DP075	3/4"	0.20 (0.09)	25
SS-DP100	1"	0.28 (0.13)	25
SS-DP125	1 1/4"	0.60 (0.27)	25
SS-DP150	1 1/2"	0.72 (0.33)	25
SS-DP200	2"	0.96 (0.44)	20
SS-DP250	2 1/2"	1.47 (0.67)	12
SS-DP300	3"	1.94 (0.88)	8
SS-DP400	4"	3.36 (1.52)	6
SS-DP600	6"	9.08 (4.12)	2



Nota: Las tapas y tapones para polvo NO ESTÁN DISEÑADOS PARA USOS CON PRESIÓN.

● Estos Acoples se entregan con candado. Se pueden insertar clips de seguridad para asegurar las manivelas, para prevenir la desconexión durante la transferencia de producto.

‡ El tamaño 1/2" x 1/2" se entrega con una manivela de bronce.

K-Loc™ Auto Lock - Conexiones Rápidas en Acero Inoxidable 316

Agricultura • Químicos / Petróleo

CON MANIVELAS EN ACERO INOXIDABLE VACIADO CON LTW™ (GARANTÍA DE POR VIDA)

Parte B Acople K-Loc™ Auto Lock de Acción Rápida - Acero Inoxidable 316 - Acero Inoxidable 316



Núm. de Parte	Tamaño	Peso c/u lbs. (k)	Cantidad por Paquete
KLOC-SS-B150●	1½"	1.57 (0.71)	20
KLOC-SS-B200●	2"	2.09 (0.95)	16
KLOC-SS-B300●	3"	3.63 (1.65)	4

Parte DC Tapa para Polvo K-Loc™ Auto Lock - Acero Inoxidable 316



Núm. de Parte	Tamaño	Peso c/u lbs. (k)	Cantidad por Paquete
KLOC-SS-DC150●	1½"	1.49 (0.68)	20
KLOC-SS-DC200●	2"	1.89 (0.86)	18
KLOC-SS-DC300●	3"	3.33 (1.51)	8

Parte C Acople K-Loc™ Auto Lock de Acción Rápida - Acero Inoxidable 316



Núm. de Parte	Tamaño	Peso c/u lbs. (k)	Cantidad por Paquete
KLOC-SS-C150●	1½"	1.87 (0.85)	15
KLOC-SS-C200●	2"	2.80 (1.27)	10
KLOC-SS-C300●	3"	5.22 (2.37)	5

Manivelas, pines de ranura, clips de seguridad y anillos de sujeción de reemplazo K-Loc™ Auto Lock en acero inoxidable 316 moldeado

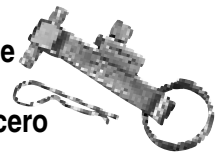

Núm. de Parte	Tamaño
K-LOCSSHA200	1½" & 2"
K-LOCSSHA300	3"

Parte D Acople de Acción Rápida K-Loc™ Auto Lock - Acero Inoxidable 316



Núm. de Parte	Tamaño	Peso c/u lbs. (k)	Cantidad por Paquete
KLOC-SS-D150●	1½"	1.74 (0.79)	20
KLOC-SS-D200●	2"	2.26 (1.03)	16
KLOC-SS-D300●	3"	3.85 (1.75)	4

● Estos acoples se entregan con manivelas de candado especial automático K-Loc™ Auto Lock con LTW.

‡ Nota: Si una manivela K-Loc™ Auto Lock de candado automático se rompe, puede ser reemplazada con una manivela estándar en acero inoxidable forjado con LTW™ para hacer que la conexión sea funcional. Aunque ya no tendría la característica K-Loc™ Auto Lock de candado automático, se puede asegurar insertando un clip de seguridad en los agujeros presentes.

Acople de Acción Rápida en Bronce

Químicos / Petróleo • Construcción

Parte A Adaptador Macho X NPT Hembra - Bronce

Núm. de Parte	Tamaño	Peso c/u lbs. (k)	Cantidad por Paquete
BR-A050	1/2" X 1/2"	0.15 (0.07)	50
BR-A075	3/4"	0.24 (0.11)	25
BR-A100	1"	0.34 (0.15)	25
BR-A125	1 1/4"	0.73 (0.33)	36
BR-A150	1 1/2"	0.66 (0.30)	25
BR-A200	2"	0.86 (0.39)	20
BR-A250	2 1/2"	1.61 (0.73)	12
BR-A300	3"	1.72 (0.78)	8
BR-A400	4"	3.41 (1.55)	6
BR-A500	5"	4.85 (2.20)	4
BR-A600	6"	7.27 (3.30)	2



Parte E Adaptador Macho X Vástago para manguera - Bronce

Núm. de Parte	Tamaño	Peso c/u lbs. (k)	Cantidad por Paquete
BR-E050	1/2" X 1/2"	0.24 (0.11)	50
BR-E075	3/4"	0.36 (0.16)	25
BR-E100	1"	0.59 (0.27)	25
BR-E125	1 1/4"	0.75 (0.34)	25
BR-E150	1 1/2"	1.01 (0.46)	25
BR-E200	2"	1.54 (0.70)	20
BR-E250	2 1/2"	2.11 (0.96)	12
BR-E300	3"	3.08 (1.40)	8
BR-E400	4"	4.30 (1.95)	6
BR-E500	5"	7.60 (3.45)	4
BR-E600	6"	12.33 (5.59)	2



Parte B Acople Hembra X NPT Macho - Bronce

BR-B050‡	1/2" X 1/2"	0.36 (0.16)	50
BR-B075●	3/4"	0.44 (0.20)	25
BR-B100●	1"	0.66 (0.30)	25
BR-B125●	1 1/4"	1.19 (0.54)	20
BR-B150●	1 1/2"	1.21 (0.55)	20
BR-B200●	2"	1.39 (0.63)	20
BR-B250●	2 1/2"	1.87 (0.85)	12
BR-B300●	3"	5.36 (2.43)	8
BR-B400●	4"	4.19 (1.90)	6
BR-B500●	5"	5.18 (2.35)	4
BR-B600●	6"	8.15 (3.70)	2



Parte F Adaptador Macho X NPT Macho - Bronce

BR-F050	1/2" X 1/2"	0.22 (0.10)	50
BR-F075	3/4"	0.33 (0.15)	25
BR-F100	1"	0.53 (0.24)	25
BR-F125	1 1/4"	0.66 (0.30)	25
BR-F150	1 1/2"	0.88 (0.40)	25
BR-F200	2"	1.08 (0.49)	20
BR-F250	2 1/2"	1.85 (0.84)	12
BR-F300	3"	2.42 (1.10)	8
BR-F400	4"	3.74 (1.70)	6
BR-F500	5"	4.63 (2.10)	4
BR-F600	6"	9.03 (4.10)	2



Parte C Acople Hembra X Vástago para manguera - Bronce

BR-C050‡	1/2" X 1/2"	0.35 (0.16)	50
BR-C075●	3/4"	0.53 (0.24)	25
BR-C100●	1"	0.81 (0.37)	25
BR-C125●	1 1/4"	1.23 (0.56)	20
BR-C150●	1 1/2"	1.32 (0.60)	20
BR-C200●	2"	1.72 (0.78)	20
BR-C250●	2 1/2"	2.42 (1.10)	12
BR-C300●	3"	3.74 (1.70)	8
BR-C400●	4"	5.51 (2.50)	6
BR-C500●	5"	7.27 (3.30)	4
BR-C600	6"	13.77 (6.25)	2



Parte DC Tapa para Polvo - Bronce

BR-DC075●	3/4"	0.42 (0.19)	50
BR-DC100●	1"	0.66 (0.30)	25
BR-DC125●	1 1/4"	0.95 (0.43)	20
BR-DC150●	1 1/2"	1.04 (0.47)	25
BR-DC200●	2"	1.32 (0.60)	20
BR-DC250●	2 1/2"	2.05 (0.93)	12
BR-DC300●	3"	2.20 (1.00)	8
BR-DC400●	4"	3.96 (1.80)	6
BR-DC500●	5"	4.74 (2.15)	4
BR-DC600●	6"	8.59 (3.90)	2



Parte D Acople Hembra X NPT Hembra - Bronce

BR-D050‡	1/2" X 1/2"	0.35 (0.16)	50
BR-D075●	3/4"	0.51 (0.23)	25
BR-D100●	1"	0.75 (0.34)	25
BR-D125●	1 1/4"	1.12 (0.51)	20
BR-D150●	1 1/2"	1.21 (0.55)	25
BR-D200●	2"	1.43 (0.65)	25
BR-D250●	2 1/2"	1.87 (0.85)	12
BR-D300●	3"	3.13 (1.42)	8
BR-D400●	4"	5.29 (2.40)	6
BR-D500●	5"	5.62 (2.55)	4
BR-D600	6"	10.95 (4.97)	2



Parte DP Tapón para Polvo - Bronce

BR-DP075	3/4"	0.22 (0.10)	50
BR-DP100	1"	0.33 (0.15)	25
BR-DP125	1 1/4"	0.46 (0.21)	25
BR-DP150	1 1/2"	0.53 (0.24)	25
BR-DP200	2"	0.99 (0.45)	20
BR-DP250	2 1/2"	0.99 (0.45)	12
BR-DP300	3"	1.65 (0.75)	8
BR-DP400	4"	2.42 (1.10)	6
BR-DP500	5"	3.74 (1.70)	4
BR-DP600	6"	4.74 (2.15)	2

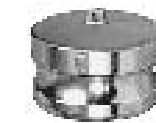

Nota: Las tapas y tapones para polvo NO ESTÁN DISEÑADOS PARA USOS CON PRESIÓN.

● Estos Acoples se entregan con candado - Se pueden insertar clips de seguridad para asegurar las manivelas, previniendo la desconexión durante la transferencia de producto.

‡ El tamaño 1/2" x 1/2" se entrega con una manivela en bronce.

Acoples / Reducciones, Adaptadores de Carrete, Adaptador y Acople de Brida, Acople X Acople

Químicos / Petróleo

Acople reductor X Vástago de Manguera - Aluminio



Núm. de Parte	Tamaño	Peso c/u lbs. (k)	Cantidad por Paquete
AL-C4030	4" X 3"	2.94 (1.33)	6



Parte D x A - Acople / Adaptador Reductor - Aluminio con Manivelas en Bronce

RDA-A2030	2" X 3"	1.64 (0.74)	12
RDA-A3020	3" X 2"	2.37 (1.08)	6
RDA-A3040	3" X 4"	2.60 (1.18)	6
RDA-A4020	4" X 2"	2.70 (1.22)	6
RDA-A4030	4" X 3"	2.96 (1.34)	6
RDA-A6040	6" X 4"	6.66 (3.02)	2



Parte D X A - Acople / Adaptador Reductor - Bronce con Manivelas en Bronce

RDA-B2030	2" X 3"	2.86 (1.30)	6
RDA-B3020	3" X 2"	6.12 (2.78)	6
RDA-B4020	4" X 2"	7.07 (3.21)	6
RDA-B4030	4" X 3"	9.42 (4.27)	6



Parte D X A - Acople / Adaptador reductor en Acero Inoxidable

Con manivelas en acero inoxidable vaciado en casquillo con LTW™ (Garantía de por vida)Handles

RDA-SS3020	3" X 2"	4.08 (1.85)	6
RDA-SS4030	4" X 3"	6.41 (2.91)	4
RDA-SS6040	6" X 4"	12.10 (5.49)	2



Acople X Brida Barrenada ASA 150 lb - Aluminio

FL-AL-A300	3"	3.86 (1.75)	4
FL-AL-A400	4"	5.86 (2.66)	3
FL-AL-A600	6"	9.92 (4.50)	2



Acople X Acople DD - Aluminio

Con manivelas en latón forjado y clips de seguridad en acero al carbón

DD-AL200	2" X 2"	1.43 (0.65)	12
DD-AL300	3" X 3"	2.40 (1.09)	6
DD-AL400	4" X 4"	3.90 (1.77)	5



Adaptadores de carrete - Aluminio

Núm. de Parte	Tamaño	Peso c/u lbs. (k)	Cantidad por Paquete
SA-A150	1 1/2" X 1 1/2"	0.43 (0.20)	50
SA-A200	2" X 2"	0.68 (0.31)	40
SA-A2030	2" X 3"	0.97 (0.44)	12
SA-A300	3" X 3"	1.10 (0.50)	12
SA-A3040	3" X 4"	1.78 (0.81)	8
SA-A400	4" X 4"	1.91 (0.87)	6



Adaptadores de carrete - Bronce

SA-B150	1 1/2" X 1 1/2"	1.35 (0.61)	50
SA-B200	2" X 2"	2.11 (0.96)	40
SA-B250	2 1/2" X 2 1/2"	3.55 (1.61)	30
SA-B300	3" X 3"	3.69 (1.67)	20
SA-B400	4" X 4"	5.97 (2.71)	6



Adaptadores de carrete - Acero Inoxidable

SA-SS150	1 1/2" X 1 1/2"	1.76 (0.80)	18
SA-SS1520	1 1/2" X 2"	2.10 (0.95)	20
SA-SS200	2" X 2"	2.48 (1.12)	20
SA-SS2030	2" X 3"	3.14 (1.42)	10
SA-SS300	3" X 3"	4.61 (2.09)	10
SA-SS3040	3" X 4"	5.28 (2.39)	6
SA-SS400	4" X 4"	7.28 (3.30)	6



Adaptador X Brida Barrenada ASA 150 lb - Aluminio

FL-AL-D300	3"	5.07 (2.30)	3
FL-AL-D400	4"	7.94 (3.60)	2
FL-AL-D600	6"	12.89 (5.85)	1



Acople X Acople DD - Acero inoxidable

Con manivelas en acero inoxidable vaciado en casquillo con LTW™ (Garantía de por vida)

DD-SS150	1 1/2" X 1 1/2"	2.10 (0.95)	20
DD-SS200	2" X 2"	2.89 (1.31)	12
DD-SS300	3" X 3"	5.11 (2.32)	6
DD-SS400	4" X 4"	6.66 (3.02)	5

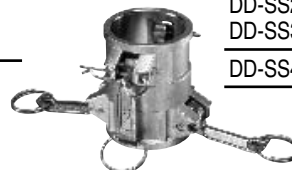

Conexión Rápida en Nylon Reforzado con Fibra de Vidrio

Agricultura • Construcción

Parte A Adaptador Macho X NPT Hembra - Nylon reforzado con vidrio

	Núm. de Parte	Tamaño	Peso c/u lbs. (k)	Cantidad por Paquete
	GRA100	1"	0.16 (0.07)	70
	GRA150	1 1/2"	0.18 (0.08)	30
	GRA200	2"	0.26 (0.12)	40
	GRA300	3"	0.46 (0.21)	35
	GRA400	4"	0.92 (0.42)	20

Parte F Adaptador Macho X NPT Macho - Nylon reforzado con vidrio

	Núm. de Parte	Tamaño	Peso c/u lbs. (k)	Cantidad por Paquete
	GRF100	1"	0.10 (0.05)	45
	GRF150	1 1/2"	0.18 (0.08)	50
	GRF200	2"	0.28 (0.13)	60
	GRF300	3"	0.66 (0.30)	20
	GRF400	4"	0.90 (0.41)	25

Parte B Acople Hembra X NPT Macho - Nylon reforzado con vidrio

 Con Candado	GRB100●	1"	0.16 (0.07)	30
	GRB150●	1 1/2"	0.46 (0.21)	30
	GRB200●	2"	0.52 (0.24)	50
	GRB300●	3"	1.02 (0.46)	25
	GRB400●■	4"	1.34 (0.61)	25

Parte DC Tapa para Polvo - Nylon reforzado con vidrio

 Con Candado	GRDC100●	1"	0.16 (0.07)	40
	GRDC150●	1 1/2"	0.46 (0.21)	40
	GRDC200●	2"	0.50 (0.23)	60
	GRDC300●	3"	0.96 (0.44)	30
	GRDC400●■	4"	1.16 (0.53)	15

Parte C Acople Hembra X Vástago para Manguera - Nylon reforzado con vidrio

 Con Candado	GRC100●	1"	0.18 (0.08)	60
	GRC150●	1 1/2"	0.50 (0.23)	30
	GRC200●	2"	0.58 (0.26)	40
	GRC300●	3"	1.24 (0.56)	15
	GRC400●■	4"	1.60 (0.73)	15

Parte DP Tapón para Polvo - Nylon reforzado con vidrio

	GRDP100	1"	0.06 (0.03)	80
	GRDP150	1 1/2"	0.12 (0.05)	50
	GRDP200	2"	0.20 (0.09)	60
	GRDP300	3"	0.36 (0.16)	50
	GRDP400	4"	0.60 (0.27)	25

Nota: Las tapas y tapones para polvo NO ESTÁN DISEÑADOS PARA USOS CON PRESIÓN.

Parte D Acople Hembra X NPT Hembra - Nylon reforzado con vidrio

 Con Candado	GRD100●	1"	0.18 (0.08)	30
	GRD150●	1 1/2"	0.50 (0.23)	30
	GRD200●	2"	0.58 (0.26)	40
	GRD300●	3"	1.04 (0.47)	20
	GRD400●■	4"	1.48 (0.67)	10

Niples de Combinación para manguera - Nylon reforzado con vidrio - Serie GRN / NPT Roscado

	GRN050	1/2"	0.02 (0.01)	400
	GRN075	3/4"	0.04 (0.02)	200
	GRN100	1"	0.06 (0.03)	100
	GRN125	1 1/4"	0.08 (0.04)	80
	GRN150	1 1/2"	0.12 (0.05)	60
	GRN200	2"	0.22 (0.10)	40
	GRN300	3"	0.54 (0.24)	12
	GRN400	4"	0.80 (0.36)	12

Serie GNR

Parte E Adaptador Macho X Vástago para Manguera - Nylon reforzado con vidrio

	GRE100	1"	0.02 (0.01)	50
	GRE150	1 1/2"	0.18 (0.08)	40
	GRE200	2"	0.28 (0.13)	50
	GRE300	3"	0.66 (0.30)	18
	GRE400	4"	1.04 (0.47)	20

- Estos Acoples se proveen con candado. Se pueden insertar clips de seguridad para asegurar las manivelas, previniendo la desconexión durante la transferencia de producto.
- Todos los Acoples de 4" se entregan con TRES manivelas para candado para proveer estabilidad adicional y prevenir el juego entre partes.

Conexión Rápida en Polipropileno

Agricultura • Construcción

Parte A Adaptador Macho X NPT Hembra - Polipropileno

Núm. de Parte	Tamaño	Peso c/u lbs. (k)	Cantidad por Paquete
PPA050	1/2" X 1/2"	0.04 (0.02)	200
PPA075	3/4"	0.05 (0.02)	50
PPA100	1"	0.05 (0.02)	70
PPA125	1 1/4" X 1 1/4"	0.10 (0.05)	40
PPA150	1 1/2"	0.14 (0.06)	30
PPA200	2"	0.19 (0.09)	40
PPA300	3"	0.48 (0.22)	35
PPA400	4"	1.02 (0.46)	20



Parte E Adaptador Macho X Vástago para manguera - Polipropileno

Núm. de Parte	Tamaño	Peso c/u lbs. (k)	Cantidad por Paquete
PPE050	1/2" X 1/2"	0.03 (0.01)	200
PPE075	3/4"	0.06 (0.03)	50
PPE100	1"	0.08 (0.04)	50
PPE125	1 1/4" X 1 1/4"	0.15 (0.07)	30
PPE150	1 1/2"	0.17 (0.08)	40
PPE200	2"	0.30 (0.14)	50
PPE300	3"	0.76 (0.34)	18
PPE400	4"	1.00 (0.45)	20



Parte B Acople Hembra X NPT Macho - Polipropileno

CON MANIVELAS DE ACERO INOXIDABLE CON LWTM (Garantía de por Vida)

PPB050	1/2" X 1/2"	0.17 (0.08)	50
PPB075	3/4"	0.18 (0.08)	50
PPB100	1"	0.26 (0.12)	30
PPB125	1 1/4" X 1 1/4"	0.40 (0.18)	45
PPB150	1 1/2"	0.49 (0.22)	30
PPB200	2"	0.47 (0.21)	50
PPB300	3"	1.17 (0.53)	25
PPB400	4"	1.44 (0.65)	25



Con Candado

Parte F Adaptador Macho X NPT Macho - Polipropileno

PPF050	1/2" X 1/2"	0.04 (0.02)	200
PPF075	3/4"	0.06 (0.03)	50
PPF100	1"	0.11 (0.05)	45
PPF125	1 1/4" X 1 1/4"	0.15 (0.07)	30
PPF150	1 1/2"	0.18 (0.08)	50
PPF200	2"	0.29 (0.13)	60
PPF300	3"	0.56 (0.25)	20
PPF400	4"	0.81 (0.37)	25



Parte C Acople Hembra X Vástago para manguera - Polipropileno

PPC050	1/2" X 1/2"	0.17 (0.08)	100
PPC075	3/4"	0.19 (0.09)	50
PPC100	1"	0.27 (0.12)	60
PPC125	1 1/4" X 1 1/4"	0.40 (0.18)	35
PPC150	1 1/2"	0.51 (0.23)	30
PPC200	2"	0.61 (0.28)	40
PPC300	3"	1.28 (0.58)	15
PPC400	4"	1.70 (0.77)	15



Con Candado



CON MANIVELAS DE ACERO INOXIDABLE CON LWTM (Garantía de por Vida)

Adaptador Macho X NPT Hembra en 90° - Polipropileno

PP150A90	1 1/2"	0.23 (0.10)	24
PP200A90	2"	0.36 (0.16)	24



Acople Hembra X Vástago para manguera en 90° - Polipropileno

PP150C90	1 1/2"	0.56 (0.25)	24
PP200C90	2"	0.73 (0.33)	24



Part D Acople Hembra X NPT Hembra - Polipropileno

CON MANIVELAS DE ACERO INOXIDABLE CON LWTM (Garantía de por Vida)

PPD050	1/2" X 1/2"	0.18 (0.08)	100
PPD075	3/4"	0.19 (0.09)	50
PPD100	1"	0.25 (0.11)	30
PPD125	1 1/4" X 1 1/4"	0.41 (0.19)	40
PPD150	1 1/2"	0.53 (0.24)	30
PPD200	2"	0.55 (0.25)	40
PPD300	3"	1.17 (0.53)	20
PPD400	4"	1.58 (0.72)	10



Con Candado

Acople Hembra X NPT Hembra en 90° - Polipropileno

PP150D90	1 1/2"	0.65 (0.29)	24
PP200D90	2"	0.78 (0.35)	24



● Estos Acoples se proveen con candado. Se pueden insertar clips de seguridad para asegurar las manivelas, previniendo la desconexión durante la transferencia de producto.

‡ Todos los Acoples de 4" se entregan con TRES manivelas para candado para proveer estabilidad adicional y prevenir el juego entre partes.

■ Estos Acoples se entregan con manivelas en acero inoxidable sinterizado.

Conexión Rápida en Polipropileno (continuación)

Agricultura • Construcción

Adaptador Macho X NPT Macho en 90° - Polipropileno

Núm. de Parte	Tamaño	Peso c/u lbs. (k)	Cantidad por Paquete
---------------	--------	-------------------	----------------------



PP150F90	1 1/2"	0.27 (0.12)	24
PP200F90	2"	0.41 (0.19)	24

Niple de combinación para manguera - Serie PPN / NPT Roscado - Polipropileno



Núm. de Parte	Tamaño	Peso c/u lbs. (k)	Cantidad por Paquete
PPN050	1/2"	0.03 (0.01)	400
PPN075	3/4"	0.06 (0.03)	200
PPN100	1"	0.07 (0.03)	100
PPN125	1 1/4"	0.11 (0.05)	80
PPN150	1 1/2"	0.13 (0.06)	60
PPN200	2"	0.22 (0.10)	40
PPN300	3"	0.55 (0.25)	12

● Estos Acoples se entregan con candado - Se pueden insertar clips de seguridad para asegurar las manivelas, previniendo la desconexión durante la transferencia de producto.

‡ Todos los Acoples de 4" se entregan con TRES manivelas para candado para proveer estabilidad adicional y prevenir el juego entre partes.

■ Estos Acoples se proveen con manivelas en acero inoxidable sinterizado.

Vea la **Tabla de Especificaciones de Material** y **Tablas de Presión de Operación** en las páginas 42 y 43.

Válvula de Esfera y Manivela - Polipropileno

Puerto Completo • Tornillos y Tuercas en Acero Inoxidable • Sellos de Teflón, Sellos Viton® para el vástago



Diseño de Válvula de 4 pernos

Núm. de Parte	Tamaño de Roscado Hembra	PSI	Peso c/u lbs. (k)	Cantidad por Paquete
PPBV050	1/2"	150	0.88 (0.40)	24
PPBV075	3/4"	150	0.85 (0.39)	24
PPBV100	1"	150	1.16 (0.53)	24
PPBV125	1 1/4"	150	1.65 (0.75)	24
PPBV150	1 1/2"	150	1.67 (0.76)	24

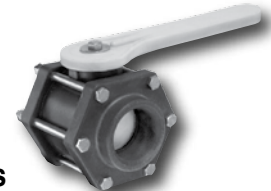

Diseño de Válvula de 6 pernos

Núm. de Parte	Tamaño de Roscado Hembra	PSI	Peso c/u lbs. (k)	Cantidad por Paquete
PPBV200	2"	150	3.71 (1.68)	8
PPBV300	3"	100	6.60 (2.99)	6
PPBV400	4"	75	9.90 (4.49)	2

Viton® es una marca registrada de Dupont Performance Elastomers



Manivela de Válvula de Esfera - Polipropileno

Núm. de Parte	Tamaño	Peso c/u lbs. (k)	Cantidad por Paquete
HA POLY100	1/2" - 1"	0.06 (0.03)	60
HA POLY150	1 1/4" - 1 1/2"	0.14 (0.06)	40
HA POLY200	2" - 4"	0.27 (0.12)	20

Parte DC Tapa para Polvo - Polipropileno

Núm. de Parte	Tamaño	Peso c/u lbs. (k)	Cantidad por Paquete
---------------	--------	-------------------	----------------------



PPDC050	1/2"	0.16 (0.07)	100
PPDC075	3/4"	0.17 (0.08)	50
PPDC100	1"	0.24 (0.11)	40
PPDC125	1 1/4"	0.42 (0.19)	25
PPDC150	1 1/2"	0.47 (0.21)	40
PPDC200	2"	0.50 (0.23)	60
PPDC300	3"	1.11 (0.50)	30
PPDC400	4"	1.06 (0.48)	15



Parte DP Tapón para Polvo - Polipropileno

Núm. de Parte	Tamaño	Peso c/u lbs. (k)	Cantidad por Paquete
---------------	--------	-------------------	----------------------



PPDP050	1/2"	0.02 (0.01)	200
PPDP075	3/4"	0.03 (0.01)	50
PPDP100	1"	0.04 (0.02)	80
PPDP125	1 1/4"	0.06 (0.03)	50
PPDP150	1 1/2"	0.10 (0.05)	50
PPDP200	2"	0.15 (0.07)	60
PPDP300	3"	0.36 (0.16)	50
PPDP400	4"	0.50 (0.23)	25

Nota: Las tapas y tapones para polvo NO ESTÁN DISEÑADOS PARA USOS CON PRESIÓN.

Empaques para Acoples de Conexión Rápida

Empaques de EPDM para Acoples de Acción Rápida en aluminio, acero inoxidable, polipropileno y Nylon reforzado con vidrio



Núm. de Parte	Tamaño	Peso c/u lbs. (gr)	Cantidad por Paquete†
EPDM100	1"	.010 (5)	10
EPDM125	1 1/4"	.016 (7)	10
EPDM150	1 1/2"	.018 (8)	10
EPDM200	2"	.022 (10)	10
EPDM250	2 1/2"	.034 (15)	10
EPDM300	3"	.042 (19)	10
EPDM400	4"	.066 (30)	10

Rango de Temperatura: de -60°F a 300°F (de -51°C a 149°C)

Nota: Se vende en paquetes completos estándar solamente

Empaques Viton® para Acoples de Acción Rápida



Viton® es una marca registrada de Dupont Performance Elastomers

VITON050	1/2"	0.007 (3)	10
VITON075	3/4"	0.008 (4)	10
VITON100	1"	0.010 (5)	10
VITON125	1 1/4"	0.016 (7)	10
VITON150	1 1/2"	0.018 (8)	10
VITON200	2"	0.022 (10)	10
VITON250	2 1/2"	0.034 (15)	10
VITON300	3"	0.042 (19)	10
VITON400	4"	0.066 (30)	10

Rango de Temperatura: de -20°F a 400°F (de -29°C a 204°C)

Nota: Se vende en paquetes completos estándar solamente

Empaques Buna-N para Acoples en Aluminio, Bronce, Acero Inoxidable 316 y K-Loc™



Núm. de Parte	Tamaño	Peso c/u lbs. (gr)	Cantidad por Paquete†
BUNA075	3/4"	.008 (4)	10
BUNA100	1"	.010 (5)	10
BUNA125	1 1/4"	.016 (7)	10
BUNA150	1 1/2"	.018 (8)	10
BUNA200	2"	.022 (10)	10
BUNA250	2 1/2"	.034 (15)	10
BUNA300	3"	.042 (19)	10
BUNA400	4"	.066 (30)	10
BUNA500	5"	.094 (43)	10
BUNA600	6"	.116 (53)	10
BUNA800	8"	.220 (100)	10

Rango de Temperatura: de -40°F a 250°F (de -40°C a 121°C)

Nota: Se vende en paquetes completos estándar solamente

Empaques en Neopreno Blanco (FDA) para Acoples de Acción Rápida



WN100	1"	0.010 (5)	10
WN200	2"	0.022 (10)	10
WN300	3"	0.042 (19)	10
WN400	4"	0.066 (30)	10
WN500	5"	0.094 (43)	10
WN600	6"	0.116 (53)	10

Rango de Temperatura: de -45°F a 250°F (de -43°C a 121°C)

Nota: Se vende en paquetes completos estándar solamente

Manivelas y Clips de seguridad para Reemplazo

Manivelas de reemplazo en bronce - con pines de ranura, clips de seguridad en acero inoxidable y anillos de sujeción CS



Núm. de Parte	Tamaño
HA BRASS075	1/2" - 3/4"
HA BRASS100	1"
HA BRASS200	1 1/4" - 2 1/2"
HA BRASS300	3" - 5"
HA BRASS600	6" - 8"



Manivelas en acero inoxidable 304 vaciado con LTW* - con pines de ranura, clips de seguridad y anillos de sujeción en acero inoxidable

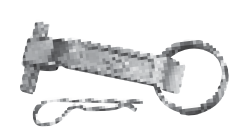

Núm. de Parte	Tamaño
HA ST-STL075	1/2" - 3/4"
HA ST-STL100	1"
HA ST-STL200	1 1/4" - 2 1/2"
HA ST-STL300	3" - 5"
HA ST-STL600	6" - 8"

* Garantía de por vida sólo en las manivelas

Clips de seguridad - Acero Inoxidable 304 para usarse en todo tipo de Acoples de acción rápida

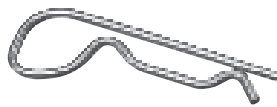

Núm. de Parte	Tamaño	Peso c/u lbs. (k)	Cantidad por Paquete†
SCSS-200	3/4" - 5"	.25 (0.11)	10
SCSS-600	6" - 8"	.40 (0.18)	10

Acoples Universales para Aire –

Plateados

Acoples Universales para Aire de 2 pernos - Férula de sello a presión

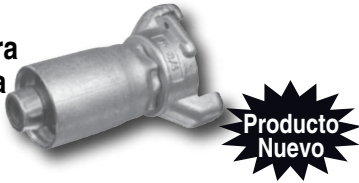

Producto Nuevo

Núm. de Parte	DE Manguera	Peso Estándar por Peso	Cantidad por Paquete*
FHE-50	5/4" - 1 2/64"	10.00 (4.54)	20
FHE-75	1 4/64" - 1 22/64"	12.00 (5.44)	20
FHE-100	1 18/64" - 1 34/64"	13.20 (5.99)	20
FHE-101	1 30/64" - 1 46/64"	13.20 (5.99)	20

Acoples Universales para Aire de 2 pernos – Extremo final de la Manguera

Núm. de Parte	Tamaño	Peso Estándar por Paquete	Cantidad por Paquete*
‡HE-38	3/8"	11 lbs (4.99)	25
‡HE-50	1/2"	12 lbs (5.44)	25
‡HE-75	3/4"	14 lbs (6.35)	25
‡HE-100	1"	16 lbs (7.26)	25



‡ Se entrega con un clip de seguridad en acero al carbón y cordel SIN COSTO

Acoples Universales para Aire plateados de 4 pernos - Extremo final de la Manguera

‡HE-125	1 1/4"	17 lbs (7.71)	10
‡HE-150	1 1/2"	18 lbs (8.16)	10
‡HE-200	2"	15 lbs (6.80)	10



‡ Se entrega con un clip de seguridad de acero al carbón y cordel SIN COSTO

Acoples Universales para Aire plateados de 2 pernos – Extremo Hembra

FE-25	1/4"	8 lbs (3.63)	25
FE-38	3/8"	8 lbs (3.63)	25
FE-50	1/2"	11 lbs (4.99)	25
FE-75	3/4"	12 lbs (5.44)	25
FE-100	1"	13 lbs (5.90)	25



Acoples Universales para Aire plateados de 2 pernos– Extremo Hembra

FE-125	1 1/4"	9 lbs (4.08)	10
FE-150	1 1/2"	10 lbs (4.54)	10
FE-200	2"	4 lbs (1.81)	10



Acoples Universales para Aire de 2 pernos - Extremo macho

Núm. de Parte	Tamaño	Peso Estándar por Paquete	Cantidad por Paquete*
ME-25	1/4"	9 lbs (4.08)	25
ME-38	3/8"	10 lbs (4.54)	25
ME-50	1/2"	11 lbs (4.99)	25
ME-75	3/4"	12 lbs (5.44)	25
ME-100	1"	15 lbs (6.80)	25



Abrazadera plateada de 2 pernos

HC-50	1"–1 1/8"	8 lbs (3.63)	25
HC-75	1 1/8"–1 5/16"	14 lbs (6.35)	25
HC-100	1 7/32"–1 21/32"	18 lbs (8.16)	25



Conector plateado de 3 vías

Núm. de Parte	Peso Estándar por Paquete	Cantidad por Paquete*
TWC	25 lbs (11.34)	12



Puntas abiertas plateadas

Núm. de Parte	Peso Estándar por Paquete	Cantidad por Paquete*
BE	13 lbs (5.90)	25



Clips de Seguridad Universales en acero al carbón plateado para puntas abiertas, con Cordel –

Para usarse con todos los Acoples Universales para Manguera para Aire y para sandblast

Núm. de Parte	Tamaño de DI de Manguera	Peso Estándar por Paquete	Cantidad por Paquete*
USCL	—	.25 lbs (0.11)	10



Empaque de Hule para conexión de Aire

Núm. de Parte	Tamaño de DI de Manguera	Peso Estándar por Paquete	Cantidad por Paquete*
AHG-75	1/2" – 1" 2-Lug	2 lbs (0.91)	10
AHG-100	1 1/4" – 2" 4-Lug	2 lbs (0.91)	10



RANGO DE TEMPERATURA: DE -20°F A 150°F (DE -29° C A 66°C)
ADVERTENCIA: NO SE DEBE USAR PARA SERVICIO DE VAPOR

* Todos los acoples, abrazaderas, empaques, clips de seguridad y cordeles se venden en paquetes completos estándar solamente.

ADVERTENCIA: No se debe usar para servicio de vapor

NOTA: Por seguridad, el uso de un cordel y clip de seguridad (los cuales se entregan con puntas de manguera) se recomienda con todos los Acoples Universales para Aire.

Acoples para SandBlast (Granallado)

Construcción



Puntas de Desconexión Rápida
(Entregadas con tornillos de cabeza de estrella)



Soporte Externo de Boquilla
(Entregadas con tornillos de cabeza de estrella)

Acoples para Sandblast - Aluminio - Puntas de Desconexión Rápida

Núm. de Parte	Tamaño de Manguera	DE Manguera	Peso Estándar por Paquete	Cantidad por Paquete*
★ Q-AL050	1/2"	1.06"	0.15 (0.07)	6
Q-AL1	3/4"	1 1/2"	0.36 (0.16)	6
Q-AL2	1"	1 7/8"	0.36 (0.16)	6
Q-AL3	1 1/4"	2 5/32"	0.66 (0.30)	6
Q-AL4	1 1/2"	2 3/8"	0.88 (0.40)	6
Q-AL5 ‡	1 1/2"	2 3/8"	1.10 (0.50)	6

Se deben usar en mangueras con un DE de 1.06" solamente.

Acoples para Sandblast – Bronce – Puntas de Desconexión Rápida

Núm. de Parte	Tamaño de Manguera	DE Manguera	Peso Estándar por Paquete	Cantidad por Paquete*
Q-BR1	3/4"	1 1/2"	1.06 (0.48)	6
Q-BR2	1"	1 7/8"	1.12 (0.51)	6
Q-BR3	1 1/4"	2 5/32"	1.94 (0.88)	6
Q-BR4	1 1/2"	2 3/8"	2.64 (1.20)	6
Q-BR5 ‡	1 1/2"	2 3/8"	3.50 (1.59)	6

Acoples para Sandblast – Hierro plateado – Puntas de Desconexión Rápida

Núm. de Parte	Tamaño de Manguera	DE Manguera	Peso Estándar por Paquete	Cantidad por Paquete*
Q-PI1	3/4"	1 1/2"	0.98 (0.44)	10
Q-PI2	1"	1 7/8"	1.02 (0.46)	10
Q-PI3	1 1/4"	2 5/32"	1.84 (0.83)	10
Q-PI4	1 1/2"	2 3/8"	2.38 (1.08)	10

Empaques de Hule natural para Acoples para Sandblast



Núm. de Parte	Peso c/u lbs. (k)	Cantidad por Paquete*
SBG	0.24 (0.11)	10
SRG-2 ‡	0.63 (0.29)	10

‡ NOTA: LAS QAL5, QBR5, SB-AL3, Y SBRR3 SON ACOPLEROS DE GRAN DI Y FLUJO COMPLETO PARA MANGUERAS DE DI DE 1 1/2" Y NO SON INTERCAMBIABLES CON LOS ACOPLEROS ESTÁNDAR. LOS ACOPLEROS DE FLUJO COMPLETO REQUIEREN EMPAQUES SRG-2.

*Todos los acoples, abrazaderas, empaques, clips de seguridad y cordeles se venden en paquetes completos estándar solamente.

Acoples para Sandblast - Aluminio Soportes Externos para Boquilla con NPS Hembra Roscado

Núm. de Parte	Tamaño de Manguera	DE Manguera	Tamaño NPST Hembra	Peso Estándar por Paq.	Cantidad por Paquete
★ NH-AL050	1/2"	1.06"	3/4"	0.15 (0.07)	6
NH-AL1	3/4"	1 1/2"	1 1/4"	0.30 (0.14)	6
NH-AL2	1"	1 7/8"	1 1/4"	0.36 (0.16)	6
NH-AL3	1 1/4"	2 5/32"	1 1/4"	0.52 (0.24)	6
NH-AL4	1 1/2"	2 3/8"	1 1/4"	0.98 (0.44)	6

★ Se deben usar en mangueras con un DE de 1.06" solamente.

Acoples para Sandblast – Bronce - Soportes Externos para Boquilla con NPS Hembra roscado

Núm. de Parte	Tamaño de Manguera	DE Manguera	Tamaño NPST Hembra	Peso Estándar por Paq.	Cantidad por Paquete*
NH-BR1	3/4"	1 1/2"	1 1/4"	0.94 (0.43)	6
NH-BR2	1"	1 7/8"	1 1/4"	1.02 (0.46)	6
NH-BR3	1 1/4"	2 5/32"	1 1/4"	1.58 (0.72)	6
NH-BR4	1 1/2"	2 3/8"	1 1/4"	2.96 (1.34)	6

Acoples para Sandblast de Desconexión Rápida X NPT Hembra

Adaptadores Hembra Roscados en Desconexión Rápida en Aluminio - NPT



Núm. de Parte	Tamaño de Manguera	Tamaño NPT Hembra	Peso Estándar por Paquete	Cantidad por Paquete*
SB-AL1	1 1/4"	1 1/4"	0.34 (0.15)	6
SB-AL2	1 1/2"	1 1/2"	0.28 (0.13)	6
SB-AL3 ‡	1 1/2"	1 1/2"	1.05 (0.48)	6

Adaptadores Hembra Roscados de Desconexión Rápida en Bronce - NPT

Núm. de Parte	Tamaño de Manguera	Tamaño NPT Hembra	Peso Estándar por Paquete	Cantidad por Paquete*
SB-BR1	1 1/4"	1 1/4"	1.02 (0.46)	6
SB-BR2	1 1/2"	1 1/2"	0.84 (0.38)	6
SB-BR3 ‡	1 1/2"	1 1/2"	3.05 (1.38)	6

Clips de Seguridad Universales en acero al carbón para puntas abiertas, con Cordel -

Para usarse con todos los Acoples Universales para Manguera para Aire y para sandblast

Núm. de Parte	Peso Estándar por Paquete	Cantidad por Paquete*
USCL	.25 lbs	10



Acoples de Desconexión Rápida y Niples de Intercambio Industrial

Los Acoples de Desconexión Rápida y Niples de Kuriyama están hechos en bronce, semiautomáticos y trabajan hasta a 300 PSI.



Acople con Roscado Macho

Núm. de Parte	Tamaño de Cuerpo	Tamaño de Rosca	Peso c/u lbs. (k)	Cantidad por Paquete*
QDAC-4MC	1/4"	1/4"	0.23 (0.10)	10
QDAC-6MC	1/4"	3/8"	0.23 (0.10)	10



Niple con Roscado Macho

Núm. de Parte	Tamaño de Cuerpo	Tamaño de Rosca	Peso c/u lbs. (k)	Cantidad por Paquete*
QDAP-4MP	1/4"	1/4"	0.05 (0.02)	10
QDAP-6MP	1/4"	3/8"	0.05 (0.02)	10



Acople con Roscado Hembra

Núm. de Parte	Tamaño de Cuerpo	Tamaño de Rosca	Peso c/u lbs. (k)	Cantidad por Paquete*
QDAC-4FC	1/4"	1/4"	0.23 (0.10)	10
QDAC-6FC	1/4"	3/8"	0.23 (0.10)	10



Niple con Roscado Hembra

Núm. de Parte	Tamaño de Cuerpo	Tamaño de Rosca	Peso c/u lbs. (k)	Cantidad por Paquete*
QDAP-4FP	1/4"	1/4"	0.05 (0.02)	10
QDAP-6FP	1/4"	3/8"	0.05 (0.02)	10



Acople con barbas para manguera

Núm. de Parte	Tamaño de Cuerpo	Tamaño de Lengüeta	Peso c/u lbs. (k)	Cantidad por Paquete*
QDAC-4HC	1/4"	1/4"	0.23 (0.10)	10
QDAC-6HC	1/4"	3/8"	0.23 (0.10)	10

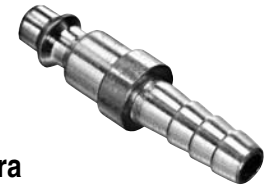

Niple con barbas para manguera

Núm. de Parte	Tamaño de Cuerpo	Tamaño de Lengüeta	Peso c/u lbs. (k)	Cantidad por Paquete*
QDAP-4HP	1/4"	1/4"	0.05 (0.02)	10
QDAP-6HP	1/4"	3/8"	0.05 (0.02)	10

*Todos los acoples y tapones de Desconexión Rápida se venden en paquetes completos estándar solamente.

Acoples Tipo Ground Joints

Acoples y Abrazaderas - Plateado en Zinc

Inserto para Manguera con Tuerca de Mariposa y spud roscado interior hembra

Núm. de Parte	Tamaño	Peso c/u lbs. (k)	Cantidad por Paquete
GJ-050	1/2"	0.75 (0.34)	50
GJ-075	3/4"	1.86 (0.84)	25
GJ-100	1"	1.81 (0.82)	30
GJ-125	1 1/4"	3.73 (1.69)	15
GJ-150	1 1/2"	3.68 (1.67)	15
GJ-200	2"	5.69 (2.58)	10
GJ-250	2 1/2"	12.59 (5.71)	4
GJ-300	3"	15.85 (7.19)	4
GJ-400	4"	28.46 (12.91)	2



Inserto para Manguera Solamente

Núm. de Parte	Tamaño	Peso c/u lbs. (k)	Cantidad por Paquete
GJS-050	1/2"	0.18 (0.08)	200
GJS-075	3/4"	0.55 (0.25)	100
GJS-100	1"	0.51 (0.23)	100
GJS-125	1 1/4"	1.17 (0.53)	32
GJS-150	1 1/2"	1.30 (0.59)	35
GJS-200	2"	1.72 (0.78)	25
GJS-250	2 1/2"	3.70 (1.68)	10
GJS-300	3"	4.83 (2.19)	8
GJS-400	4"	8.95 (4.06)	4



Acoples Tipo Ground Joints *(continuación)*

Acoples y Abrazaderas - Plateados en Zinc

Tuerca de Mariposa

	Núm. de Parte	Tamaño	Peso c/u lbs. (k)	Cantidad por Paquete
	GJN-050	1/2"	0.31 (0.14)	200
	GJN-075	3/4"	0.71 (0.32)	60
	GJN-100	1"	0.71 (0.32)	60
	GJN-125	1 1/4"	1.52 (0.69)	40
	GJN-150	1 1/2"	1.52 (0.69)	40
	GJN-200	2"	2.54 (1.15)	24
	GJN-250	2 1/2"	4.65 (2.11)	10
	GJN-300	3"	5.51 (2.50)	10
	GJN-400	4"	10.63 (4.82)	4

Spud con roscado interior hembra con sello en cobre

	NPT Roscado	Núm. de Parte	Tamaño	Peso c/u lbs. (k)	Cantidad por Paquete
		GJF-050	1/2"	0.29 (0.13)	200
		GJF-075	3/4"	0.64 (0.29)	100
		GJF-100	1"	0.57 (0.26)	100
		GJF-125	1 1/4"	1.21 (0.55)	40
		GJF-150	1 1/2"	1.04 (0.47)	40
		GJF-200	2"	1.39 (0.63)	32
		GJF-250	2 1/2"	4.23 (1.92)	12
		GJF-300	3"	5.51 (2.50)	10
		GJF-400	4"	8.88 (4.03)	5

Spud con roscado interior macho con sello de cobre

	NPT Roscado	Núm. de Parte	Tamaño	Peso c/u lbs. (k)	Cantidad por Paquete
		GMS-050	1/2"	0.29 (0.13)	100
		GMS-075	3/4"	0.75 (0.34)	60
		GMS-100	1"	0.79 (0.36)	50
		GMS-125	1 1/4"	1.43 (0.65)	30
		GMS-150	1 1/2"	1.70 (0.77)	30
		GMS-200	2"	2.23 (1.01)	30

Spud con roscado doble con sello en cobre

	Roscado Tuerca de Mariposa	Núm. de Parte	Tamaño	Peso c/u lbs. (k)	Cantidad por Paquete
		GDS-050	1/2"	0.40 (0.18)	100
		GDS-075	3/4"	1.32 (0.60)	60
		GDS-100	1"	1.32 (0.60)	60
		GDS-125	1 1/4"	1.41 (0.64)	30
		GDS-150	1 1/2"	1.41 (0.64)	30
		GDS-200	2"	1.92 (0.87)	24

Inserto para manguera Macho (NPT)

	NPT Roscado	Núm. de Parte	Tamaño	Peso c/u lbs. (k)	Cantidad por Paquete
		GJM-050	1/2"	0.17 (0.08)	250
		GJM-075	3/4"	0.33 (0.15)	250
		GJM-100	1"	0.55 (0.25)	100
		GJM-125	1 1/4"	1.28 (0.58)	32
		GJM-150	1 1/2"	1.79 (0.81)	25
		GJM-200	2"	2.65 (1.20)	20
		GJM-250	2 1/2"	4.83 (2.19)	8
		GJM-300	3"	6.26 (2.84)	6
		GJM-400	4"	11.40 (5.17)	3

Whipcheck – Cable de Seguridad

ESTILO WC para servicio de manguera a manguera

	Núm. de Parte	DI Manguera	Tamaño	Peso c/u lbs. (k)	Cantidad por Paquete
	WC-1	1/2" - 1 1/4"	1/8"	0.24 (0.11)	100
	WC-2	1 1/2" - 3"	1/4"	1.15 (0.52)	50

Whipcheck – Cable de Seguridad

ESTILO WS para servicio de manguera a herramienta

	Núm. de Parte	DI Manguera	Tamaño	Peso c/u lbs. (k)	Cantidad por Paquete
	WS-1	1/2" - 1 1/4"	1/8"	0.17 (0.08)	100
	WS-2	1 1/2" - 3"	1/4"	0.95 (0.43)	50

Abrazaderas de 2 tornillos para manguera

	Núm. de Parte	Tamaño	Peso c/u lbs. (k)	Torque	Cantidad por Paquete.
	BC2-050	1 3/16" - 1 5/16"	.31 (0.14)	6	100
	BC2-050A	1 5/16" - 1 1/16"	.44 (0.20)	12	100
	BC2-050B	1 1/16" - 1 3/16"	.42 (0.19)	12	100
	BC2-075	1 5/32" - 1 9/32"	.73 (0.33)	21	60
	BC2-075A	1 3/16" - 1 5/16"	.79 (0.36)	21	60
	BC2-075B	1 5/16" - 1 1/2"	.88 (0.40)	21	60
	BC2-075C	1 1/2" - 1 11/16"	1.15 (0.52)	21	40

Abrazaderas de 4 tornillos para manguera

	BC4-100	1 17/32" - 2 23/32"	1.50 (0.68)	21	24
	BC4-100A	1 13/32" - 1 9/16"	1.54 (0.70)	21	24
	BC4-100B	1 11/16" - 1 27/32"	1.68 (0.76)	21	24
	BC4-100C	1 7/8" - 2 1/16"	1.90 (0.86)	21	20
	BC4-125	2 1/16" - 2 1/4"	2.36 (1.07)	40	20
	BC4-150	2" - 2 7/32"	2.40 (1.09)	40	20
	BC4-150A	2 3/32" - 2 9/32"	2.16 (0.98)	40	20
	BC4-150B	2 1/4" - 2 7/16"	2.78 (1.26)	40	20
	BC4-150C	2 15/32" - 2 23/32"	2.67 (1.21)	40	20
	BC4-200	2 11/32" - 2 17/32"	3.04 (1.38)	60	20
	BC4-200A	2 1/2" - 2 25/32"	2.84 (1.29)	60	20
	BC4-200B	2 3/4" - 3 1/16"	3.99 (1.81)	60	16
	BC4-200C	3 3/32" - 3 7/16"	3.97 (1.80)	60	14
	BC4-250	3 1/2" - 3 15/16"	6.86 (3.11)	150	5
	BC4-300	3 1/2" - 3 15/16"	7.45 (3.38)	150	5
	BC4-300A	3 13/16" - 4 1/16"	7.89 (3.58)	150	5
	BC4-300B	4 1/16" - 4 7/16"	10.19 (4.62)	200	4
	BC4-300C	4 1/4" - 4 13/16"	10.30 (4.67)	200	4

Abrazaderas de 6 tornillos para manguera

	BC6-300A	4 1/4" - 4 13/16"	12.32 (5.59)	150	4
	BC6-400A	4 7/8" - 5 5/16"	20.30 (9.21)	200	2
	BC6-400B	5 1/8" - 6 3/16"	21.45 (9.73)	200	2

La clasificación de torque está en Pies por libra (Newton por metro). No lubrique los tornillos y tuercas. El uso de lubricante puede afectar la clasificación de torque.

Acoples con Perno y Vástago Corto

Agricultura • Construcción

Acoples con Perno y Vástago Corto- Juego completo de Vástago en Aluminio con Tuerca Giratoria en Bronce

Núm. de Parte	Tamaño	Peso c/u lbs. (k)	Cantidad por Paquete*
AB150	1 1/2"	0.56 (0.25)	75
AB200	2"	0.88 (0.40)	40
AB250	2 1/2"	1.34 (0.61)	18
AB300	3"	2.70 (1.22)	12
AB400	4"	4.42 (2.00)	10
AB600	6"	8.30 (3.76)	4



Roscado NPSM

Acoples con Perno y Vástago Corto - Puntas hembra de Vástago en Aluminio con Tuerca Giratoria en Bronce

Núm. de Parte	Tamaño	Peso c/u lbs. (k)	Cantidad por Paquete*
ABF150	1 1/2"	0.38 (0.17)	150
ABF200	2"	0.62 (0.28)	80
ABF250	2 1/2"	0.94 (0.43)	36
ABF300	3"	1.66 (0.75)	24
ABF400	4"	2.72 (1.23)	20
ABF600	6"	5.26 (2.39)	8



Roscado NPSM

Acoples con Perno y Vástago Corto - Puntas Macho en Aluminio

Núm. de Parte	Tamaño	Peso c/u lbs. (k)	Cantidad por Paquete*
ABM150	1 1/2"	0.18 (0.08)	150
ABM200	2"	0.26 (0.12)	80
ABM250	2 1/2"	0.40 (0.18)	36
ABM300	3"	1.04 (0.47)	24
ABM400	4"	1.70 (0.77)	20
ABM600	6"	3.04 (1.38)	8



Roscado NPSM

Acoples con Perno para Manguera de Hidrante contra incendios – Juego completo ‡
Vástago en aluminio con Tuerca Giratoria en Bronce- Pernos en los extremos macho y hembra

Núm. de Parte	Tamaño	Peso c/u lbs. (k)	Cantidad por Paquete*
FHNST150	1 1/2"	0.43 (0.20)	40 Sets
FHNST250	2 1/2"	1.04 (0.47)	12 Sets



Roscado NST

Acoples con Perno para manguera de Hidrante contra incendios - Punta Hembra de Vástago en Aluminio con Tuerca Giratoria en Bronce



Núm. de Parte	Tamaño	Peso c/u lbs. (k)	Cantidad por Paquete*
FHNST-F150	1 1/2"	0.29 (0.13)	150
FHNST-F250	2 1/2"	0.70 (0.32)	30



Roscado NST

Empaques de hule de repuesto para Acoples de Perno para Manguera de Hidrante contra Incendios SOLAMENTE

Núm. de Parte	Tamaño	Peso c/u lbs. (k)	Cantidad por Paquete*
FHW150	1 1/2"	0.0080 (4)	10
FHW250	2 1/2"	0.0168 (8)	10



Empaques de hule de reemplazo para Acoples de Perno y Vástago Corto SOLAMENTE

Núm. de Parte	Tamaño	Peso c/u lbs. (k)	Cantidad por Paquete*
HW150	1 1/2"	0.0080 (4)	25
HW200	2"	0.0120 (5)	25
HW250	2 1/2"	0.0168 (8)	25
HW300	3"	0.0312 (14)	25
HW400	4"	0.0504 (23)	25
HW600	6"	0.0940 (43)	10



Nota: Los empaques de reemplazo se venden en cantidades de paquete estándar solamente.

Vea la Tabla de Presión de Operación y Temperatura en la página 43.

Acoples de Bronce para “Uso Rudo”

Agricultura • Construcción



Juegos de Acoples para “Uso Rudo” en Bronce †

Núm. de Parte	Tamaño	Tipo de Rosca	Longitud de Vástago	Peso por Juego	Cantidad en Paquete Maestro
BRGHT050	1/2"	GHT	1.18"	.25 (0.11)	180 SETS
BRGHT062	5/8"	GHT	1.18"	.25 (0.11)	180 SETS
BRGHT075	3/4"	GHT	1.18"	.25 (0.11)	180 SETS
BRNPS100	1"	NPS	1.46"	.49 (0.22)	120 SETS

† Se vende en múltiplos de 10 juegos solamente. Los paquetes maestros contienen paquetes más pequeños, con 10 juegos cada uno.



Puntas Hembra de Acoples para “Uso Rudo” en Bronce ‡

Núm. de Parte	Tamaño	Tipo de Rosca	Longitud de Vástago	Peso por Juego	Cantidad en Paquete Maestro
BRGHT-FEM050	1/2"	GHT	1.18"	.12 (0.05)	360 PCS
BRGHT-FEM062	5/8"	GHT	1.18"	.12 (0.05)	360 PCS
BRGHT-FEM075	3/4"	GHT	1.18"	.12 (0.05)	360 PCS
BRNPS-FEM100	1"	NPS	1.46"	.25 (0.11)	240 PCS

‡ Se vende en múltiplos de 20 juegos solamente. Los paquetes maestros contienen paquetes más pequeños, con 20 juegos cada uno.

Niple Combinación Hexagonal en Acero para Manguera

Agricultura • Construcción

Niple Combinación Hexagonal para Manguera – (acero convencional) / NPT Roscado



Núm. de Parte	Tamaño	Peso c/u lbs. (k)	Cantidad por Paquete
HEX-STN050	1/2"	0.14 (0.06)	25
HEX-STN075	3/4"	0.22 (0.10)	25
HEX-STN100	1"	0.32 (0.15)	50
HEX-STN125	1 1/4"	0.50 (0.23)	20

Niple Combinación Hexagonal para Manguera – (acero laminado) / NPT Roscado



Núm. de Parte	Tamaño	Peso c/u lbs. (k)	Cantidad por Paquete
HEX-SPN050	1/2"	0.14 (0.06)	25
HEX-SPN075	3/4"	0.20 (0.09)	25
HEX-SPN100	1"	0.32 (0.15)	50
HEX-SPN125	1 1/4"	0.56 (0.25)	20

Niple Combinación en Acero para Manguera

Agricultura • Construcción

Niples Combinación para Manguera – (acero convencional) / NPT Roscado



Núm. de Parte	Tamaño	Peso c/u lbs. (k)	Cantidad por Paquete*
STN050	1/2"	0.14 (0.06)	25
STN075	3/4"	0.22 (0.10)	25
STN100	1"	0.32 (0.15)	50
STN125	1 1/4"	0.50 (0.23)	20
STN150	1 1/2"	0.70 (0.32)	10
STN200	2"	1.04 (0.47)	40
STN250	2 1/2"	1.16 (0.53)	20
STN300	3"	2.18 (0.99)	12
STN400	4"	3.22 (1.46)	8
STN500	5"	4.12 (1.87)	4
STN600	6"	12.18 (5.52)	4

Niples Combinación para Manguera – (acero plateado) / NPT Roscado



Núm. de Parte	Tamaño	Peso c/u lbs. (k)	Cantidad por Paquete*
SPN050	1/2"	0.14 (0.06)	25
SPN075	3/4"	0.20 (0.09)	25
SPN100	1"	0.32 (0.15)	50
SPN125	1 1/4"	0.56 (0.25)	20
SPN150	1 1/2"	0.72 (0.33)	10
SPN200	2"	1.10 (0.50)	40
SPN250	2 1/2"	1.74 (0.79)	20
SPN300	3"	2.14 (0.97)	12
SPN400	4"	3.06 (1.39)	8
SPN600	6"	12.24 (5.55)	4
SPN800	8"	16.44 (7.46)	2
SPN1000	10"	21.78 (9.88)	1
SPN1200	12"	33.18 (15.05)	1

Niple Unión Plateado en Zinc

Núm. de Parte	Tamaño	Peso c/u lbs. (k)	Cantidad por Paquete*
SPHM050	1/2"	0.10 (0.05)	100
SPHM062	5/8"	0.10 (0.05)	100
SPHM075	3/4"	0.20 (0.09)	100
SPHM100	1"	0.30 (0.14)	50
SPHM125	1 1/4"	0.50 (0.23)	50
SPHM150	1 1/2"	0.50 (0.23)	40
SPHM200	2"	0.80 (0.36)	35
SPHM250	2 1/2"	1.70 (0.77)	20
SPHM300	3"	2.40 (1.09)	15
SPHM400	4"	2.90 (1.32)	9
SPHM600	6"	13.20 (5.99)	4
SPHM800	8"	20.90 (9.48)	2

Niple Unión

Agricultura • Construcción



Niple Combinación en Acero Inoxidable

Agricultura • Construcción



Niple Combinación para manguera - Serie SSN (Acero Inoxidable 304) NPT Roscado

Núm. de Parte	Tamaño	Peso c/u lbs. (k)	Cantidad por Paquete
SSN304-050	1/2"	0.18 (0.08)	25
SSN304-075	3/4"	0.26 (0.12)	25
SSN304-100	1"	0.35 (0.16)	50
SSN304-125	1 1/4"	0.55 (0.25)	20
SSN304-150	1 1/2"	0.66 (0.30)	10
SSN304-200	2"	1.16 (0.53)	40
SSN304-250	2 1/2"	1.31 (0.59)	20
SSN304-300	3"	2.20 (1.00)	12
SSN304-400	4"	3.31 (1.50)	8
SSN304-500	5"	8.82 (4.00)	4
SSN304-600	6"	11.02 (5.00)	4

Niple Combinación para manguera - Serie SSN (Acero Inoxidable 316) NPT Roscado

Núm. de Parte	Tamaño	Peso c/u lbs. (k)	Cantidad por Paquete
SSN050	1/2"	0.18 (0.08)	25
SSN075	3/4"	0.26 (0.12)	25
SSN100	1"	0.35 (0.16)	50
SSN125	1 1/4"	0.55 (0.25)	20
SSN150	1 1/2"	0.66 (0.30)	10
SSN200	2"	1.16 (0.53)	40
SSN250	2 1/2"	1.31 (0.59)	20
SSN300	3"	2.20 (1.00)	12
SSN400	4"	3.31 (1.50)	8
SSN500	5"	8.82 (4.00)	4
SSN600	6"	11.02 (5.00)	4

Coladores y Espumaderas

Agricultura • Construcción

Coladores y Espumaderas en Acero plateado con Roscado Estándar de tubería recta (NPSM)

Colador largo de agujeros redondos - acero

	Núm. de Parte	Tamaño	Peso c/u lbs. (k)	Cantidad por Paquete
	LHS150	1 1/2"	0.75 (0.34)	30
	LHS200	2"	0.94 (0.43)	25
	LHS300	3"	2.00 (0.91)	16

Colador / Espumadera de agujero superior - acero

	Núm. de Parte	Tamaño	Peso c/u lbs. (k)	Cantidad por Paquete
	THS150	1 1/2"	1.64 (0.74)	25
	THS200	2"	2.00 (0.91)	25
	THS300	3"	2.68 (1.22)	15

Colador de agujeros redondos - acero

	Núm. de Parte	Tamaño	Peso c/u lbs. (k)	Cantidad por Paquete
	RHS150	1 1/2"	1.36 (0.62)	32
	RHS200	2"	1.78 (0.81)	18
	RHS250	2 1/2"	2.02 (0.92)	18
	RHS300	3"	3.08 (1.40)	18
	RHS400	4"	2.90 (1.32)	18
	RHS600	6"	6.04 (2.74)	6
	RHS800	8"	7.34 (3.33)	4

Espumadera de agujero inferior - acero

	Núm. de Parte	Tamaño	Peso c/u lbs. (k)	Cantidad por Paquete
	BHS150	1 1/2"	1.64 (0.74)	20
	BHS200	2"	2.00 (0.91)	20
	BHS300	3"	2.68 (1.22)	15

Colador de agujeros cuadrados - acero

	Núm. de Parte	Tamaño	Peso c/u lbs. (k)	Cantidad por Paquete
	SHS150	1 1/2"	1.12 (0.51)	32
	SHS200	2"	1.74 (0.79)	18
	SHS300	3"	2.50 (1.13)	18
	SHS400	4"	2.52 (1.14)	18
	SHS600	6"	6.32 (2.87)	6

Colador en Polipropileno con roscado estándar de tubería recta (NPSM)

Coladores en Polipropileno

	Núm. de Parte	Tamaño	Peso c/u lbs. (k)	Cantidad por Paquete
	PPS150	1 1/2"	0.25 (0.11)	12
	PPS200	2"	0.30 (0.14)	18
	PPS300	3"	0.65 (0.29)	12

Cortador de Manguera y Tubing

Kuri-Cutter Cortador de Manguera y Tubing

Parte	Peso Neto Aprox por Paq (lbs. / kg.)
Kuri-Cutter	N/A



Acoples Galvanizados IRRI-LOC®

Agricultura • Irrigación • Construcción

Vástago hembra con Empaque de NBR

Núm. de Parte	Tamaño	Peso c/u lbs. (k)	Cantidad por Paquete
IL-A200	2"	0.84 (0.38)	16
IL-A300	3"	1.32 (0.60)	16
IL-A400	4"	3.56 (1.61)	4
IL-A600	6"	5.90 (2.68)	4
IL-A800	8"	11.55 (5.24)	1

Extremo Macho con Palanca de Seguro y NPT Macho roscado

Núm. de Parte	Tamaño	Peso c/u lbs. (k)	Cantidad por Paquete
IL-H200	2"	1.96 (0.89)	9
IL-H300	3"	3.92 (1.78)	6
IL-H400	4"	7.50 (3.40)	4
IL-H600	6"	13.95 ()	2
IL-H800	8"	19.60 (8.89)	1

Vástago Macho Solamente

Núm. de Parte	Tamaño	Peso c/u lbs. (k)	Cantidad por Paquete
IL-B200	2"	0.86 (0.39)	16
IL-B300	3"	1.32 (0.60)	16
IL-B400	4"	3.74 (1.70)	4
IL-B600	6"	5.57 (2.53)	4
IL-B800	8"	10.45 (4.74)	1

Empaque de NBR

Núm. de Parte	Tamaño	Peso c/u lbs. (k)	Cantidad por Paquete
IL-J200	2"	0.04 (0.02)	40
IL-J300	3"	0.13 (0.06)	40
IL-J400	4"	0.22 (0.10)	30
IL-J600	6"	0.53 (0.24)	10
IL-J800	8"	0.66 (0.30)	10

Rango de Temperatura: de -40°F a 180°F (de -40°C a 82°C)

Palanca de Seguro

Núm. de Parte	Tamaño	Peso c/u lbs. (k)	Cantidad por Paquete
IL-C200	2"	1.03 (0.47)	16
IL-C300	3"	2.42 (1.10)	12
IL-C400	4"	4.07 (1.85)	6
IL-C600	6"	8.51 (3.86)	4
IL-C800	8"	9.15 (4.15)	1

Extremo hembra con Empaque en NBR y NPT Macho roscado

Núm. de Parte	Tamaño	Peso c/u lbs. (k)	Cantidad por Paquete
IL-F200	2"	0.90 (0.41)	16
IL-F300	3"	1.61 (0.73)	16
IL-F400	4"	3.39 (1.54)	4
IL-F600	6"	5.90 (2.68)	4
IL-F800	8"	11.55 (5.24)	1

Clip de seguridad

Núm. de Parte	Tamaño	Peso c/u lbs. (k)	Cantidad por Paquete
IL-K200	2"	0.03 (0.01)	100
IL-K300	3"	0.03 (0.01)	100
IL-K400	4"	0.06 (0.03)	60
IL-K600	6"	0.06 (0.03)	60
IL-K800	8"	0.08 (0.04)	20

- El vástago está diseñado para un fácil ensamble.
- Se incluyen los empaques de NBR como estándar.
- Cada conexión de palanca de seguro se entrega con agujeros para usar los clips de seguridad. Se deben usar clips de seguridad en todo momento para prevenir la separación accidental de las partes mientras está en servicio.
- Ideal para usarse en aplicaciones de succión en las industrias de agricultura, irrigación y construcción. No se recomienda usar acoples en aplicaciones de químicos o material peligroso.

Abrazaderas

Agricultura • Construcción



Abrazaderas para Uso Rudo de Perno-T con Banda, Perno y Tuerca en Acero Inoxidable 304



Abrazaderas para Uso Rudo de Perno-T con Banda en Acero Inoxidable 304 y Perno y Tuerca en acero al carbón



Núm. de Parte	Rango de Tamaño	Peso c/u lbs. (gr)	Cantidad por Paquete
TBC-SS019	21/32" - 3/4"	0.029 (13)	500
TBC-SS022	25/32" - 7/8"	0.030 (14)	500
TBC-SS025	29/32" - 1"	0.031 (14)	500
TBC-SS028	1 1/32" - 1 3/32"	0.031 (14)	500
TBC-SS031	1 5/32" - 1 15/32"	0.052 (24)	500
TBC-SS035	1 1/4" - 1 3/8"	0.052 (24)	500
TBC-SS039	1 3/8" - 1 9/16"	0.053 (24)	500
TBC-SS043	1 5/8" - 1 13/16"	0.055 (25)	500
TBC-SS047	1 3/4" - 1 15/16"	0.090 (41)	200
TBC-SS051	1 7/8" - 2 1/16"	0.095 (43)	200
TBC-SS055	2 1/8" - 2 5/16"	0.098 (44)	200
TBC-SS059	2 1/4" - 2 7/16"	0.100 (45)	200
TBC-SS063	2 3/8" - 2 9/16"	0.103 (47)	200
TBC-SS067	2 17/32" - 2 13/16"	0.105 (48)	200
TBC-SS073	2 21/32" - 2 15/16"	0.150 (68)	100
TBC-SS079	2 29/32" - 3 3/16"	0.160 (73)	100
TBC-SS085	3 1/32" - 3 5/16"	0.160 (73)	100
TBC-SS091	3 9/32" - 3 9/16"	0.165 (75)	100
TBC-SS097	3 17/32" - 3 13/16"	0.180 (82)	100
TBC-SS103	3 25/32" - 4 1/16"	0.180 (82)	100
TBC-SS112	4 1/32" - 4 5/16"	0.190 (86)	100
TBC-SS121	4 17/32" - 4 13/16"	0.195 (88)	100
TBC-SS130	4 25/32" - 5 1/16"	0.200 (91)	100
TBC-SS139	5 9/32" - 5 9/16"	0.292 (132)	60
TBC-SS148	5 17/32" - 5 13/16"	0.308 (140)	60
TBC-SS161	5 7/8" - 6 11/32"	0.319 (145)	80
TBC-SS174	6 17/32" - 6 13/16"	0.328 (149)	80
TBC-SS187	6 7/8" - 7 3/8"	0.340 (154)	60
TBC-SS200	7 13/32" - 7 7/8"	0.357 (162)	60
TBC-SS213	7 29/32" - 8 3/8"	0.367 (166)	60
TBC-SS226	8 21/32" - 8 15/16"	0.383 (174)	60
TBC-SS239	8 15/16" - 9 13/32"	0.400 (181)	60
TBC-SS252	9 7/16" - 9 29/32"	0.417 (189)	60

Núm. de Parte	Rango de Tamaño	Peso c/u lbs. (gr)	Cantidad por Paquete
TBC-SSC019	21/32" - 3/4"	0.029 (13)	500
TBC-SSC022	25/32" - 7/8"	0.030 (14)	500
TBC-SSC025	29/32" - 1"	0.031 (14)	500
TBC-SSC028	1 1/32" - 1 3/32"	0.031 (14)	500
TBC-SSC031	1 5/32" - 1 15/32"	0.052 (24)	500
TBC-SSC035	1 1/4" - 1 3/8"	0.052 (24)	500
TBC-SSC039	1 3/8" - 1 9/16"	0.053 (24)	500
TBC-SSC043	1 5/8" - 1 13/16"	0.055 (25)	500
TBC-SSC047	1 3/4" - 1 15/16"	0.090 (41)	200
TBC-SSC051	1 7/8" - 2 1/16"	0.095 (43)	200
TBC-SSC055	2 1/8" - 2 5/16"	0.098 (44)	200
TBC-SSC059	2 1/4" - 2 7/16"	0.100 (45)	200
TBC-SSC063	2 3/8" - 2 9/16"	0.103 (47)	200
TBC-SSC067	2 17/32" - 2 13/16"	0.105 (48)	200
TBC-SSC073	2 21/32" - 2 15/16"	0.150 (68)	100
TBC-SSC079	2 29/32" - 3 3/16"	0.160 (73)	100
TBC-SSC085	3 1/32" - 3 5/16"	0.160 (73)	100
TBC-SSC091	3 9/32" - 3 9/16"	0.165 (75)	100
TBC-SSC097	3 17/32" - 3 13/16"	0.180 (82)	100
TBC-SSC103	3 25/32" - 4 1/16"	0.180 (82)	100
TBC-SSC112	4 1/32" - 4 5/16"	0.190 (86)	100
TBC-SSC121	4 17/32" - 4 13/16"	0.195 (88)	100
TBC-SSC130	4 25/32" - 5 1/16"	0.200 (91)	100
TBC-SSC139	5 9/32" - 5 9/16"	0.292 (132)	60
TBC-SSC148	5 17/32" - 5 13/16"	0.308 (140)	60
TBC-SSC161	5 7/8" - 6 11/32"	0.319 (145)	80
TBC-SSC174	6 17/32" - 6 13/16"	0.328 (149)	80
TBC-SSC187	6 7/8" - 7 3/8"	0.340 (154)	60
TBC-SSC200	7 13/32" - 7 7/8"	0.357 (162)	60
TBC-SSC213	7 29/32" - 8 3/8"	0.367 (166)	60
TBC-SSC226	8 21/32" - 8 15/16"	0.383 (174)	60
TBC-SSC239	8 15/16" - 9 13/32"	0.400 (181)	60
TBC-SSC252	9 7/16" - 9 29/32"	0.417 (189)	60

Abrazaderas

Construcción • Manejo de materiales

Abrazaderas en espiral de Doble Cerrojo TigerClamp™ plateadas en Zinc

(para espiral en contra de las manecillas del reloj) Especialmente diseñadas para usarse con la Manguera de PVC para Succión

También funcionan bien con manguera de hule para succión



Núm. de Parte	Tamaño	Peso c/u lbs. (k)	Cantidad por Paquete
SDBC-1.5	1 1/2"	0.18 (0.08)	100
SDBC-2	2"	0.36 (0.16)	100
SDBC-2.25	2 1/4"	0.40 (0.18)	100
SDBC-2.5	2 1/2"	0.48 (0.22)	100
SDBC-3	3"	0.66 (0.30)	70
SDBC-3.5	3 1/2"	0.70 (0.32)	70
SDBC-4	4"	1.02 (0.46)	40
SDBC-5	5"	1.76 (0.80)	30
SDBC-6	6"	2.00 (0.91)	20
SDBC-8	8"	2.76 (1.25)	10
SDBC-10	10"	3.46 (1.57)	10
SDBC-12	12"	4.14 (1.88)	10

Abrazaderas en espiral de Doble Cerrojo TigerClamp™ plateadas en zinc

(para espiral a favor de las manecillas del reloj)

Especialmente diseñadas para usarse con Mangueras Tigerflex™ Tiger-TR1™

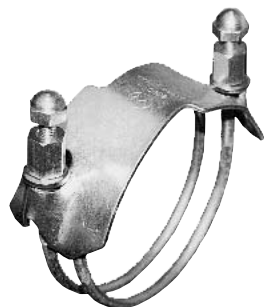

Núm. de Parte	Tamaño	Peso c/u lbs. (k)	Cantidad por Paquete
SDBCR-2	2	0.36 (0.16)	100
SDBCR-3	3	0.66 (0.30)	70
SDBCR-4	4	1.02 (0.46)	40
SDBCR-5	5	1.76 (0.80)	30
SDBCR-6	6	2.00 (0.91)	20

Abrazaderas de Doble Tornillo en Hierro dúctil plateado en zinc



Núm. de Parte	Tamaño	Peso c/u lbs. (k)	Cantidad por Paquete
DB76	2 3/8" - 3 1/64"	0.73 (0.33)	10
DB94	3 1/32" - 3 11/16"	1.30 (0.59)	10
DB400	3 1/2" - 4"	1.54 (0.70)	10
DB463	4 1/16" - 4 7/16"	1.79 (0.81)	10
DB525	4 3/16" - 5"	2.27 (1.03)	10
DB550	5" - 5 1/2"	2.14 (0.97)	10
DB600	5 1/2" - 6 1/16"	2.98 (1.35)	10
DB675	6 1/8" - 6 7/8"	2.65 (1.20)	10
DB769	6 15/16" - 7 5/8"	3.81 (1.73)	10
DB818	7 11/16" - 8 3/16"	5.11 (2.32)	10
DB875	8 1/4" - 8 7/8"	5.64 (2.56)	10
DB988	8 15/16" - 9 7/8"	6.15 (2.79)	10
DB1125	9 5/16" - 11 3/8"	9.61 (4.36)	4
DB1275	11 3/16" - 12 1/2"	9.48 (4.30)	4
DB1360	12 3/16" - 14"	15.43 (7.00)	4

Bridas Cara Plana

Químicos / Petróleo • Construcción • Manejo de materiales

Forjadas en Acero al Carbón – 150 lb

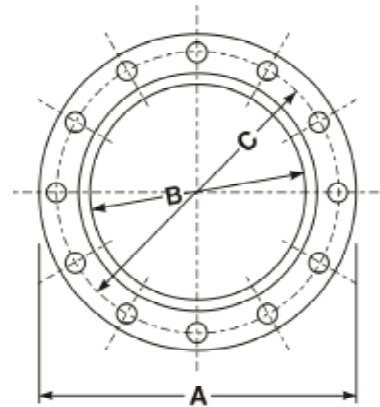

Forjadas en Acero al Carbón – 150 lb

Tamaño Nom.	Núm. de Parte	"A" DE	"T" Grosor	"B" DI	Cant. de agujeros	Diámetro de agujeros	"C" Círculo	Peso por juego
1/2"	CSPF0050	3 1/2"	1/2"	.77"	4	5/8"	2 3/8"	1.12 (0.51)
3/4"	CSPF0075	3 7/8"	1/2"	1.10"	4	5/8"	2 3/4"	1.36 (0.62)
1"	CSPF0100	4 1/4"	1/2"	1.36"	4	5/8"	3 1/8"	1.58 (0.72)
1 1/4"	CSPF0125	4 5/8"	1/2"	1.70"	4	5/8"	3 1/2"	1.93 (0.88)
1 1/2"	CSPF0150	5"	5/8"	1.95"	4	5/8"	3 7/8"	2.70 (1.22)
2"	CSPF0200	6"	5/8"	2.44"	4	3/4"	4 3/4"	4.10 (1.86)
2 1/2"	CSPF0250	7"	5/8"	2.94"	4	3/4"	5 1/2"	5.35 (2.43)
3"	CSPF0300	7 1/2"	5/8"	3.57"	4	3/4"	6"	5.80 (2.63)
4"	CSPF0400	9"	5/8"	4.57"	8	3/4"	7 1/2"	8.00 (3.63)
5"	CSPF0500	10"	3/4"	5.66"	8	7/8"	8 1/2"	10.37 (4.70)
6"	CSPF0600	11"	3/4"	6.72"	8	7/8"	9 1/2"	11.76 (5.33)
8"	CSPF0800	13 1/2"	1"	8.72"	8	7/8"	11 3/4"	22.48 (10.20)
10"	CSPF1000	16"	1"	10.88"	12	1"	14 1/4"	26.83 (12.17)
12"	CSPF1200	19"	1"	12.88"	12	1"	17"	42.30 (19.19)
14"	CSPF1400	21"	1"	14.14"	12	1 1/8"	18 3/4"	52.50 (23.81)
16"	CSPF1600	23 1/2"	1 1/4"	16.16"	16	1 1/8"	21 1/4"	64.00 (29.03)

Bridas Cara Plana

Químicos / Petróleo • Construcción • Manejo de materiales

Acero Inoxidable – 150 lb

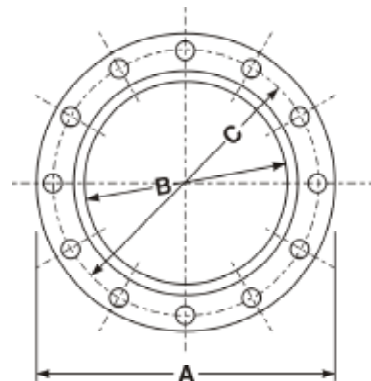

Bridas Cara Plana en Acero Inoxidable – 150 lb

Tamaño Nom.	Tipo 304	Tipo 316	"A" DE	"T" Grosor	"B" DI	Cant. de agujeros	Diámetro de agujeros para perno	"C" Círculo	Peso por juego
	Núm. de Parte	Núm. de Parte							
1/2"	SSPF3040050	SSPF3160050	3 1/2"	1/2"	.77"	4	5/8"	2 3/8"	1.12 (0.51)
3/4"	SSPF3040075	SSPF3160075	3 7/8"	1/2"	1.10"	4	5/8"	2 3/4"	1.36 (0.62)
1"	SSPF3040100	SSPF3160100	4 1/4"	1/2"	1.36"	4	5/8"	3 1/8"	1.66 (0.75)
1 1/4"	SSPF3040125	SSPF3160125	4 5/8"	1/2"	1.70"	4	5/8"	3 1/2"	2.00 (0.91)
1 1/2"	SSPF3040150	SSPF3160150	5"	1/2"	1.95"	4	5/8"	3 7/8"	2.24 (1.02)
2"	SSPF3040200	SSPF3160200	6"	1/2"	2.44"	4	3/4"	4 3/4"	3.06 (1.39)
2 1/2"	SSPF3040250	SSPF3160250	7"	1/2"	2.94"	4	3/4"	5 1/2"	4.36 (1.98)
3"	SSPF3040300	SSPF3160300	7 1/2"	1/2"	3.57"	4	3/4"	6"	4.72 (2.14)
4"	SSPF3040400	SSPF3160400	9"	1/2"	4.57"	8	3/4"	7 1/2"	6.36 (2.88)
5"	SSPF3040500	SSPF3160500	10"	1/2"	5.66"	8	7/8"	8 1/2"	7.08 (3.21)
6"	SSPF3040600	SSPF3160600	11"	1/2"	6.72"	8	7/8"	9 1/2"	7.64 (3.47)
8"	SSPF3040800	SSPF3160800	13 1/2"	1/2"	8.72"	8	7/8"	11 3/4"	11.44 (5.19)
10"	SSPF3041000	SSPF3161000	16"	1/2"	10.88"	12	1"	14 1/4"	13.36 (6.06)
12"	SSPF3041200	SSPF3161200	19"	1/2"	12.88"	12	1"	17"	21.00 (9.53)
14"	SSPF3041400	SSPF3161400	21"	1/2"	14.14"	12	1 1/8"	18 3/4"	27.83 (12.62)
16"	SSPF3041600	SSPF3161600	23 1/2"	1/2"	16.16"	16	1 1/8"	21 1/4"	30.00 (13.61)

Bridas Roscadas Forjadas

Químicos / Petróleo • Construcción • Manejo de materiales

Forjadas en Acero al Carbón Bajo Normas ANSI B16.5 y ASTM A - 150 lb

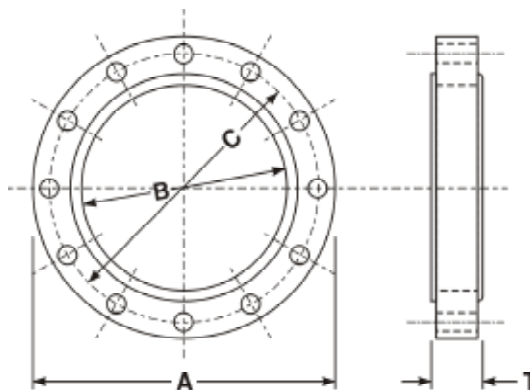

Bridas Roscadas Forjadas en Acero al Carbón – 150 lb

Tamaño Nom.	Núm de Parte	"A" DE	"T" Grosor	"B" DI	Cant. de agujeros para perno	Diametro de agujeros para perno	"C" Círculo	Peso por juego
1/2"	CSRFTHD1500050	3 1/2"	5/8"	0.88"	4	5/8"	2 3/8"	1.10 (0.50)
3/4"	CSRFTHD1500075	3 7/8"	5/8"	1.09"	4	5/8"	2 3/4"	1.98 (0.90)
1"	CSRFTHD1500100	4 1/4"	3/4"	1.36"	4	5/8"	3 1/8"	2.18 (0.99)
1 1/4"	CSRFTHD1500125	4 5/8"	7/8"	1.70"	4	5/8"	3 1/2"	3.09 (1.40)
1 1/2"	CSRFTHD1500150	5"	7/8"	1.95"	4	5/8"	3 7/8"	3.60 (2.30)
2"	CSRFTHD1500200	6"	1"	2.44"	4	3/4"	4 3/4"	5.07 (2.30)
2 1/2"	CSRFTHD1500250	7"	1 1/8"	2.94"	4	3/4"	5 1/2"	7.05 (3.20)
3"	CSRFTHD1500300	7 1/2"	1 1/4"	3.57"	4	3/4"	6"	7.94 (3.60)
4"	CSRFTHD1500400	9"	1 3/8"	4.57"	8	3/4"	7 1/2"	13.01 (5.90)
5"	CSRFTHD1500500	10"	1 3/8"	5.66"	8	7/8"	8 1/2"	14.99 (6.80)
6"	CSRFTHD1500600	11"	1 1/2"	6.72"	8	7/8"	9 1/2"	18.74 (8.50)
8"	CSRFTHD1500800	13 1/2"	1 3/4"	8.72"	8	7/8"	11 3/4"	29.98 (13.60)
10"	CSRFTHD1501000	16"	2"	10.88"	12	1"	14 1/4"	42.99 (19.50)
12"	CSRFTHD1501200	19"	2 1/8"	12.88"	12	1"	17"	63.93 (29.00)

Bridas de Cara Realzada (Slip-On)

Químicos / Petróleo • Construcción • Manejo de materiales

Forjadas en Acero al Carbón Bajo Normas ANSI B16.5 y ASTM A-105 - 150 lb

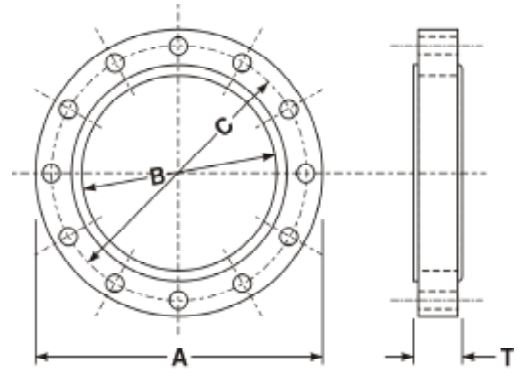

Bridas de Cara Realzada (Slip-On) Forjadas en Acero al Carbón – 150 lb

Tamaño Nom.	Núm. de Parte	"A" DE	"T" Grosor	"B" DI	Cant. de agujeros para perno	Diámetro de agujeros para perno	"C" Círculo	Peso por juego
1/2"	CSRF1500050	3 1/2"	5/8"	0.88"	4	5/8"	2 3/8"	1.10 (0.50)
3/4"	CSRF1500075	3 7/8"	5/8"	1.09"	4	5/8"	2 3/4"	1.98 (0.90)
1"	CSRF1500100	4 1/4"	3/4"	1.36"	4	5/8"	3 1/8"	2.18 (0.99)
1 1/4"	CSRF1500125	4 5/8"	7/8"	1.70"	4	5/8"	3 1/2"	3.09 (1.40)
1 1/2"	CSRF1500150	5"	7/8"	1.95"	4	5/8"	3 7/8"	3.60 (1.63)
2"	CSRF1500200	6"	1"	2.44"	4	3/4"	4 3/4"	5.07 (2.30)
2 1/2"	CSRF1500250	7"	1 1/8"	2.94"	4	3/4"	5 1/2"	7.05 (3.20)
3"	CSRF1500300	7 1/2"	1 1/4"	3.57"	4	3/4"	6"	7.94 (3.60)
4"	CSRF1500400	9"	1 3/8"	4.57"	8	3/4"	7 1/2"	13.01 (5.90)
5"	CSRF1500500	10"	1 3/8"	5.66"	8	7/8"	8 1/2"	14.99 (6.80)
6"	CSRF1500600	11"	1 1/2"	6.72"	8	7/8"	9 1/2"	18.74 (8.50)
8"	CSRF1500800	13 1/2"	1 3/4"	8.72"	8	7/8"	11 3/4"	29.98 (13.60)
10"	CSRF1501000	16"	2"	10.88"	12	1"	14 1/4"	42.99 (19.50)
12"	CSRF1501200	19"	2 1/8"	12.88"	12	1"	17"	63.93 (29.00)
14"	CSRF1501400	21"	2 1/4"	14.14"	12	1 1/8"	18 3/4"	90.39 (41.00)

Bridas de Cara Realzada (Slip-On)

Químicos / Petróleo • Construcción • Manejo de materiales

Forjadas en Acero Inoxidable Bajo Normas ANSI B16.5 y ASTM A-105 – 150 lb

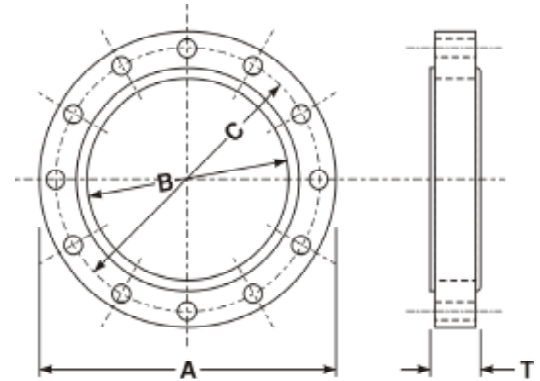

Bridas de Cara Realzada (Slip-On) Forjadas en Acero Inoxidable - 150 lb

Tamaño Nom.	Núm de Parte	"A" DE	"T" Grosor	"B" DI	Cant. de agujeros para perno	Diámetro de agujeros para perno	"C" Círculo	Peso por juego
1/2"	SSRF3041500050	3 1/2"	5/8"	0.88"	4	5/8"	2 3/8"	1.10 (0.50)
3/4"	SSRF3041500075	3 7/8"	5/8"	1.09"	4	5/8"	2 3/4"	1.98 (0.90)
1"	SSRF3041500100	4 1/4"	3/4"	1.36"	4	5/8"	3 1/8"	2.18 (0.99)
1 1/4"	SSRF3041500125	4 5/8"	7/8"	1.70"	4	5/8"	3 1/2"	3.09 (1.40)
1 1/2"	SSRF3041500150	5"	7/8"	1.95"	4	5/8"	3 7/8"	3.60 (1.63)
2"	SSRF3041500200	6"	1"	2.44"	4	3/4"	4 3/4"	5.07 (2.30)
2 1/2"	SSRF3041500250	7"	1 1/8"	2.94"	4	3/4"	5 1/2"	7.05 (3.20)
3"	SSRF3041500300	7 1/2"	1 1/4"	3.57"	4	3/4"	6"	7.94 (3.60)
4"	SSRF3041500400	9"	1 3/8"	4.57"	8	3/4"	7 1/2"	13.01 (5.90)
5"	SSRF3041500500	10"	1 3/8"	5.66"	8	7/8"	8 1/2"	14.99 (6.80)
6"	SSRF3041500600	11"	1 1/2"	6.72"	8	7/8"	9 1/2"	18.74 (8.50)
8"	SSRF3041500800	13 1/2"	1 3/4"	8.72"	8	7/8"	11 3/4"	29.98 (13.60)
10"	SSRF3041501000	16"	2"	10.88"	12	1"	14 1/4"	42.99 (19.50)
12"	SSRF3041501200	19"	2 1/8"	12.88"	12	1"	17"	63.93 (29.00)

Bridas de Cara Realzada (Slip-On)

Químicos / Petróleo • Construcción • Manejo de materiales

Forjadas en Acero al Carbón Bajo Normas ANSI B16.5 y ASTM A-105 – 300 lb

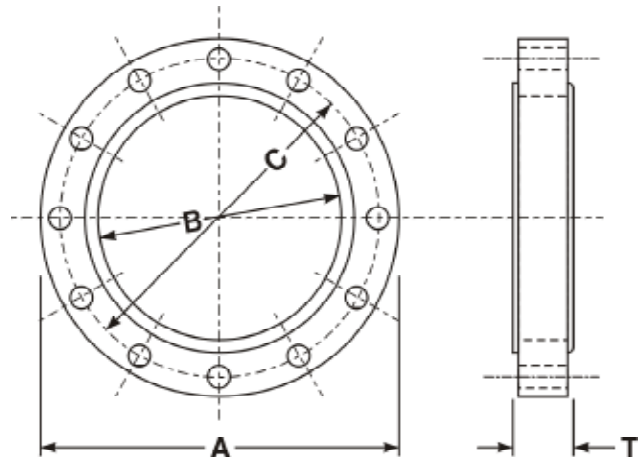

Bridas de Cara Realzada (Slip-On) Forjadas en Acero al Carbón – 300 lb

Tamaño Nom.	Núm de Parte	"A" DE	"T" Grosor	"B" DI	Cant. de agujeros para perno	Diámetro de agujeros para perno	"C" Círculo	Peso por juego
1/2"	CSRF3000050	3 3/4"	7/8"	0.88"	4	5/8"	2 5/8"	1.92 (0.87)
3/4"	CSRF3000075	4 5/8"	1"	1.09"	4	3/4"	3 1/4"	2.53 (1.15)
1"	CSRF3000100	4 7/8"	1 1/16"	1.36"	4	3/4"	3 1/2"	3.09 (1.40)
1 1/4"	CSRF3000125	5 1/4"	1 1/16"	1.70"	4	3/4"	3 7/8"	3.56 (1.61)
1 1/2"	CSRF3000150	6 1/8"	1 3/16"	1.95"	4	7/8"	4 1/2"	5.01 (2.27)
2"	CSRF3000200	6 1/2"	1 5/16"	2.44"	8	3/4"	5"	7.05 (3.20)
2 1/2"	CSRF3000250	7 1/2"	1 1/2"	2.94"	8	7/8"	5 7/8"	9.92 (4.50)
3"	CSRF3000300	8 1/4"	1 11/16"	3.57"	8	7/8"	6 5/8"	13.01 (5.90)
4"	CSRF3000400	10"	1 7/8"	4.57"	8	7/8"	7 7/8"	22.05 (10.00)
5"	CSRF3000500	11"	2"	5.66"	8	7/8"	9 1/4"	28.00 (12.70)
6"	CSRF3000600	12 1/2"	1 1/16"	6.72"	12	7/8"	10 5/8"	39.02 (17.70)
8"	CSRF3000800	15"	2 7/16"	8.72"	12	1"	13"	57.98 (26.30)
10"	CSRF3001000	17 1/2"	2 5/8"	10.88"	16	1 1/8"	15 1/4"	80.91 (36.70)
12"	CSRF3001200	20 1/2"	2 7/8"	12.88"	16	1 1/4"	17 3/4"	115.08 (52.20)

¿Por qué usar Juntas de Expansión de Hule?

Hay un número de razones por las que las juntas de expansión de hule pueden proveer la solución ideal a sus problemas de tuberías y plomería:

- **Dimensiones mínimas de cara a cara** — Las juntas de expansión de hule requieren de mucho menos espacio que las curvas o los aros de expansión y frecuentemente tienen una menor pérdida de presión. Esto significa ahorros en costos de instalación, así como un mejor desempeño.
- **Ligeras** — Las juntas de expansión de hule son relativamente ligeras. Esto hace que la instalación sea más sencilla y menos costosa.
- **Requieren de bajas fuerzas para moverla** — La flexibilidad natural de las juntas de expansión de hule permite una flexión y recuperación ilimitadas, así como menos fuerza para moverlas. Esto previene el daño al costoso equipo y los tiempos muertos que significan alto costo.
- **Factor de Fatiga Reducido** — Los elastoméricos usados en juntas de expansión de hule no se descomponen por fatiga o por fragilidad. También previenen la acción electrolítica.
- **Menor pérdida de calor** — Las juntas de expansión de hule reducen las pérdidas de calor y dan servicio con más tiempo entre cada mantenimiento.

- **Resistencia a la corrosión y la erosión** — Las características superiores de resistencia a la corrosión de las juntas de expansión de hule permiten manejar de manera segura una gran variedad de materiales dentro de las presiones y temperaturas mostradas.

Usos Típicos

Sistemas de aire acondicionado, calefacción y ventilación

- Edificios comerciales e institucionales
- Escuelas
- Departamentos
- Tiendas
- Hospitales
- Moteles
- Hoteles
- Barcos y Navíos

Estaciones Generadoras de Energía, Centrales y Auxiliares

- Comunidades
- Fábricas
- Edificios
- Barcos y Navíos

Plantas de desechos de drenaje y tratamiento de agua

Irrigación y Estaciones de bomberos

Tuberías de Proceso

- Pulpa y papel
- Químicos
- Metal primario
- Refinería de Petróleo

MOVIMIENTO DE LA JUNTA DE EXPANSIÓN DE HULE

Las juntas de expansión están diseñadas para absorber diferentes movimientos concurrentemente

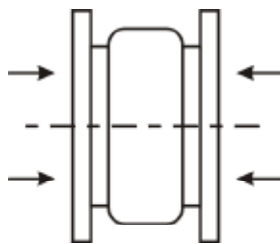

Compresión axial

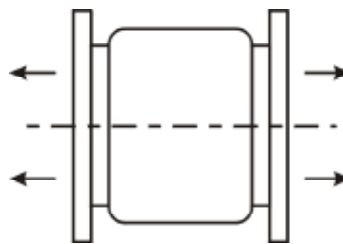

Elongación axial

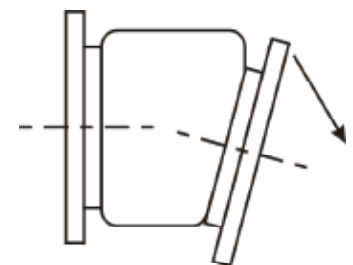

Flexión por deflexión angular de la línea de centros

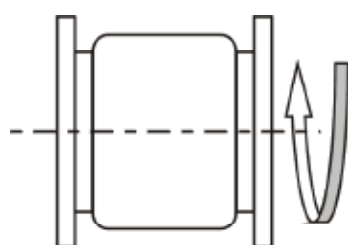

Movimiento torsional de rotación con respecto a la línea de centros (torceduras)

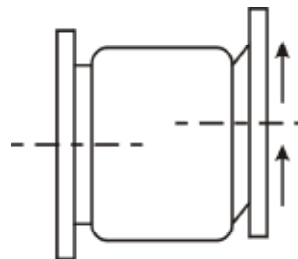

Deflexión transversal perpendicular a la línea de centros

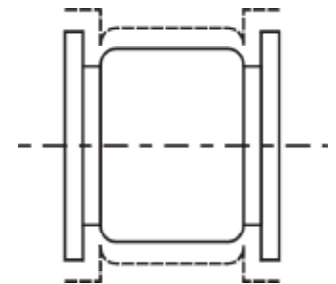

Vibración

Juntas de Expansión en Hule con Bridas en Acero

Químicos / Petróleo • Construcción

Serie HTSRF

Juntas de Expansión en Hule de una Esfera con Bridas en Acero

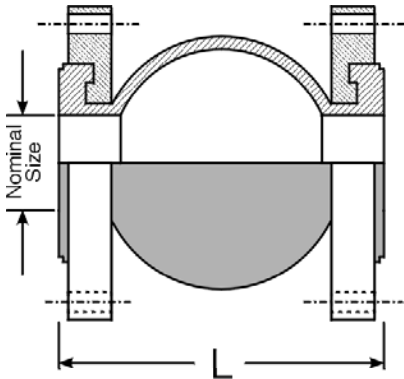

Construcción — Cuerpo en neopreno reforzado con tela de nylon con resorte de refuerzo de cable de acero y bridas en acero al carbón forjado.

Características —

- Excelente habilidad para absorber vibración y sonido.
- Permite movimiento en cuatro direcciones.
- Soporta altas presiones.
- Fácil instalación usando bridas flotantes.
- Excelente para usarse con químicos moderados y ácidos, la mayoría de los aceites, grasas y muchos solventes. **No se debe usar con ácidos oxidizantes, ésteres y cetonas.**



Serie HTSRF

Juntas de Expansión de Hule de una Esfera con Bridas de Acero

Núm. de Parte	Diámetro		"L" pulg	Movimiento permisible				Condición de operación			Peso por pieza (lbs.) (k)
	pulg	mm		Compresión axial	Elongación axial	Deflexión transversal	Deflexión angular	Presión Máx PSIG	Temp. Máx. ° F (°C)	Clasificación de Vacío pulg HG	
HTSRF 12X6	1 1/4"	32	6"	1/2"	3/8"	1/2"	15°	225	220	16	5.0 (2.27)
HTSRF 15X6	1 1/2"	40	6"	1/2"	3/8"	1/2"	15°	225	220	16	6.1 (2.77)
HTSRF 20X6	2"	50	6"	1/2"	3/8"	1/2"	15°	225	220	16	8.9 (4.04)
HTSRF 25X6	2 1/2"	65	6"	1/2"	3/8"	1/2"	15°	225	220	16	12.3 (5.58)
HTSRF 30X6	3"	80	6"	1/2"	3/8"	1/2"	15°	225	220	16	14.0 (6.35)
HTSRF 40X6	4"	100	6"	5/8"	3/8"	1/2"	15°	225	220	16	18.3 (8.30)
HTSRF 50X6	5"	125	6"	5/8"	3/8"	1/2"	15°	225	220	16	22.8 (10.34)
HTSRF 60X6	6"	150	6"	5/8"	3/8"	1/2"	15°	225	220	16	26.8 (12.16)
HTSRF 80X6	8"	200	6"	5/8"	3/8"	1/2"	15°	225	220	16	40.6 (18.42)
HTSRF 100X8	10"	250	8"	3/4"	1/2"	3/4"	15°	225	220	16	56.6 (25.67)
HTSRF 120X8	12"	300	8"	3/4"	1/2"	3/4"	15°	225	220	16	83.0 (37.65)
HTSRF 140X8	14"	350	8"	3/4"	1/2"	3/4"	15°	140	220	16	115 (52.16)
HTSRF 160X8	16"	400	8"	3/4"	1/2"	3/4"	15°	140	220	16	165 (74.84)
HTSRF 180X8	18"	450	8"	3/4"	1/2"	3/4"	15°	125	220	16	168 (76.20)
HTSRF 200X8	20"	500	8"	3/4"	1/2"	3/4"	15°	125	220	16	170 (77.11)

Juntas de Expansión en Hule con Bridas de Acero

Químicos / Petróleo • Construcción

Serie HTDRF Juntas de Expansión en Hule de Doble Esfera con Bridas de Acero

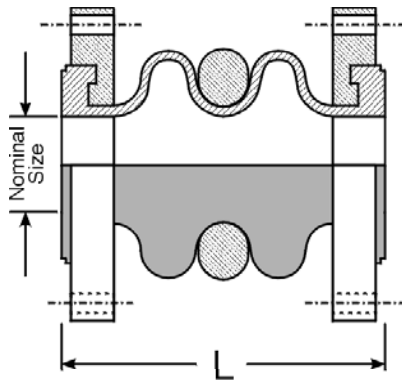

Construcción — Cuerpo de neopreno reforzado con tela de nylon con resorte de refuerzo de cable de acero y bridas en acero al carbón forjado.

Características —

- Excelente habilidad para absorber vibración y sonido.
- Permite movimiento en cuatro direcciones.
- Soporta altas presiones.
- Fácil instalación usando bridas flotantes.
- Excelente para usarse con químicos moderados y ácidos, la mayoría de los aceites, grasas y otros solventes.

No se debe usar con ácidos oxidizantes, ésteres y cetonas.



Serie HTDRF Juntas de Expansión de Hule de Doble Esfera con Bridas de Acero

Núm. de Parte	Diámetro		"L" pulg	Movimiento permisible				Condición de operación			Peso por pieza (lbs.) (k)
	pulg	mm		Compresión Axial	Elongación Axial	Deflexión transversal	Deflexión angular	Presión Máx. PSIG	Temp. Máx. °F(°C)	Clasificación de Vacío pulg HG	
HTDRF 12X7	1 1/4"	32	7"	2"	1 1/4"	1 1/2"	40°	150	220	16	5.3 (2.40)
HTDRF 15X7	1 1/2"	40	7"	2"	1 1/4"	1 1/2"	40°	150	220	16	6.8 (3.08)
HTDRF 20X7	2"	50	7"	2"	1 1/4"	1 1/2"	40°	150	220	16	9.0 (4.08)
HTDRF 25X7	2 1/2"	65	7"	2"	1 1/4"	1 1/2"	40°	150	220	16	13.3 (6.03)
HTDRF 30X7	3"	80	7"	2"	1 1/4"	1 1/2"	40°	150	220	16	14.3 (6.49)
HTDRF 40X9	4"	100	9"	2 1/4"	1 1/2"	1 3/4"	35°	150	220	16	20.3 (9.21)
HTDRF 50X9	5"	125	9"	2 1/4"	1 1/2"	1 3/4"	35°	150	220	16	24.5 (11.11)
HTDRF 60X9	6"	150	9"	2 1/4"	1 1/2"	1 3/4"	35°	150	220	16	29.5 (13.38)
HTDRF 80X13	8"	200	13"	2 1/2"	1 1/2"	1 3/4"	30°	150	220	16	43.8 (19.87)
HTDRF 100X13	10"	250	13"	2 1/2"	1 1/2"	1 3/4"	30°	150	220	16	64.1 (29.08)
HTDRF 120X13	12"	300	13"	2 1/2"	1 1/2"	1 3/4"	30°	150	220	16	95.0 (43.09)

Nota: Se entregan anillos de retención con todas las Juntas de Expansión en Hule de Doble Esfera con Bridas en Acero

Juntas de Expansión de Hule de Unión Roscada

Químicos / Petróleo • Construcción

Serie HTDRU - Juntas de Expansión en Hule de Unión Roscada

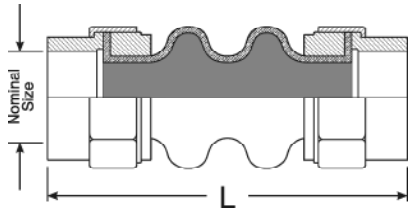

Construcción — Cuerpo en neopreno reforzado con tela de nylon con uniones de hierro vaciado dúctil para tubería de tierra.

Características —

- Absorción superior de vibraciones.
- Efectiva para ángulos termales y de flexión de gran excentricidad.
- Bajo costo de instalación y operación.
- Excelente para usarse con químicos moderados y ácidos, la mayoría de los aceites, grasas y muchos solventes. **No se debe usar con ácidos oxidantes, ésteres y cetonas.**

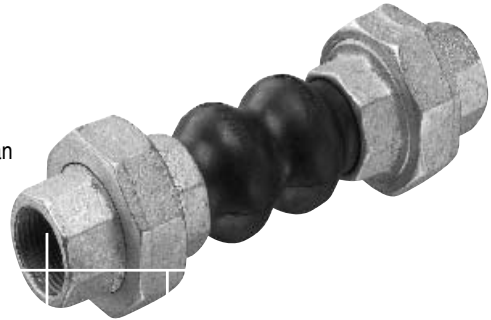

Juntas de expansión de hule de unión roscada Serie HTDRU

Núm de Parte	Diámetro		"L" pulg	Movimiento permisible				Condición de operación			
	pulg	mm		Compresión axial	Elongación axial	Deflexión transversal	Deflexión angular	Presión Máx PSIG	Temp. Máx °F (°C)	Clasificación de Vacío HG pulg	Peso por pieza (lbs.)
HTDRU0075	3/4"	20	8"	7/8"	1/4"	7/8"	45°	150	240	16	1.8 (0.82)
HTDRU0100	1"	25	8"	7/8"	1/4"	7/8"	45°	150	240	16	2.75 (1.25)
HTDRU0125	1 1/4"	32	8"	7/8"	1/4"	7/8"	45°	150	240	16	3.5 (1.59)
HTDRU0150	1 1/2"	40	8"	7/8"	1/4"	7/8"	45°	150	240	16	4.0 (1.81)
HTDRU0200	2"	50	8"	7/8"	1/4"	7/8"	45°	150	240	16	5.0 (2.27)

PROPIEDADES FÍSICAS Y RESISTENCIA QUÍMICA DE LOS ELASTÓMEROS

Designación del Material	Nombre Común					
	Neopreno Cloropreno	Hule natural Poli- isopreno Sintético	BUTILO Isobute- no Isopreno	BUNA – N/Nitrilo Nitrilo - Butadieno	Hypalon Polietileno Cloro Sulfonado	EPDM Terpolímero Etileno Propileno Dieno
ANSI/ASTM D1418-17	CR	IR	IIR	NBR	CSM	EPDM
ASTM D-2000	BC			BF		BA
SAE J-200	BE	AA	AA	BK CH	CE	CA DA
Abrasión	MB	E	B	B	B	MB
Absorción de agua	B	MB	MB	B	B	E
Aceite animal y vegetal	B	ND	MB	MB	B	MB
Aceite y gasolina	B	X	X	MB	B	X
Ácido, concentrado	B	RB	B	B	B	B
Ácido, diluido	E	RB	E	B	E	E
Agua	B	MB	MB	B	MB	MB
Aislante eléctrico	RB	MB	MB	PR	RB	E
Álcali, concentrado	X	ND	B	X	B	E
Álcali, diluido	B	ND	B	B	B	E
Calor	B	R	MB	B	B	E
Clima	E	R	MB	R	E	E
Comp. Set	R	B	RB	MB	R	B
Dinámica	R	R	R	MB	R	MB
Flama	B	X	X	X	B	X
Frío	B	MB	B	RB	B	MB
Fuerza dieléctrica	MB	E	MB	X	MB	S
Hidrocarburos alifáticos	RB	X	X	E	RB	X
Hidrocarburos aromáticos	R	X	X	B	R	X
Hidrocarburos oxigenados	PR	B	B	X	PR	E
Hincharse en aceite	B	X	X	MB	B	X
Impermeabilidad	B	R	E	B	B	B
Lacas	X	X	RB	R	X	RB
Luz solar	MB	X	MB	X	S	S
Oxidación	MB	B	E	B	E	E
Ozono	MB	X	E	R	S	S
Químicos	RB	RB	E	RB	E	E
Radiación	MB	E	B	MB	MB	S
Recuperación – Caliente	MB	E	MB	B	B	E
Recuperación – Frío	B	E	X	B	R	E
Resistencia a la tensión	B	E	B	MB	R	MB
Roturas	B	MB	B	RB	RB	B

Nota: La intención de esta tabla es la de ser sólo una guía general. Los compuestos elastómeros producidos por variados fabricantes pueden tener propiedades diferentes. Cuando la resistencia a los químicos y las características mecánicas sean importantes, se deben realizar pruebas con el producto utilizando la fórmula química exacta y bajo las condiciones ambientales exactas en las que el producto será utilizado.

Clave de las clasificaciones: S – Sobresaliente
RB – Regular a Buena R – Regular

E – Excelente
PR – Pobre a Regular

MB – Muy Buena
X – Pobre

B – Buena
ND – No hay datos

Guía de Resistencias Químicas

Clasificaciones: E = Excelente; B = Buena; R = Regular; A = Aceptable; X = No Recomendado; - Recomendado; Contacte a la Fábrica

PRECAUCIÓN: Estos datos han sido recopilados de fuentes generalmente disponibles y no deberán tomarse como definitivos sin consultar al fabricante respecto a las aplicaciones específicas y los materiales de conexión.

Todas las clasificaciones están basadas en 70°F (21°C). La compatibilidad química varía grandemente con la temperatura. Para usos en temperaturas que no sean de 70°F (21°C), pregunte a la fábrica para obtener recomendaciones.

La resistencia química de un material no necesariamente indica que ese material es apropiado para una conexión de un uso dado, debido a variantes tales como la construcción de la manguera, el material del empaque o junta, y el tipo de abrazaderas y método utilizado para sujetarlas.

SE DEBEN TOMAR PRECAUCIONES ESPECIALES AL MANEJAR MATERIALES PELIGROSOS.

Químico	Aluminio	Latón	Acero Inoxidable 304	Acero Inoxidable 316	Nylon	Polipropileno	Chemical
Aceite de coco	B	-	B	B	A	A	Oil, Coconut
Aceite de linaza	B	B	B	B	A	A	Linseed Oil
Aceite de linaza	B	B	B	B	A	A	Oil, Linseed
Aceite de maíz	B	B	-	B	A	A	Oil, Corn
Aceite de manteca	B	-	B	B	A	A	Lard Oil
Aceite de ricino	B	B	B	B	X	A	Castor Oil
Aceite de ricino	B	B	B	B	A	A	Oil, Castor
Aceite de semilla de algodón	B	B	B	B	A	A	Oil, Cotton Seed
Aceite de silicón	B	E	B	B	A	A	Oil, Silicon
Aceite mineral	B	E	E	B	A	A	Mineral Oil
Aceite mineral	B	E	E	B	A	A	Oil, Mineral
Aceite vegetal	B	B	E	E	A	X	Oil, Vegetable
Aceite, combustible	B	B	B	B	A	X	Oil, Fuel
Acetato de butilo	E	B	B	B	A	X	Butyl Acetate
Acetato de etilo	-	-	B	B	A	X	Ethyl Acetate
Acetato de plomo	X	X	B	B	X	A	Lead Acetate
Acetato de potasio	X	X	-	-	A	A	Potassium Acetate
Acetato de sodio	E	B	B	B	A	A	Sodium Acetate
Acetileno	E	X	E	E	X	X	Acetylene
Acetona	E	B	E	E	A	X	Acetone
Ácido acético (10%)	B	X	E	E	X	X	Acetic Acid (10%)
Ácido acético (20%)	B	X	B	E	X	X	Acetic Acid (20%)
Ácido acético (50%)	B	X	B	E	X	X	Acetic Acid (50%)
Ácido acético (80%)	R	X	E	E	X	X	Acetic Acid (80%)
Ácido arsénico	X	X	B	B	X	A	Arsenic Acid
Ácido benzoico	B	B	B	B	X	X	Benzoic Acid
Ácido bórico	E	X	-	-	X	A	Boric Acid
Ácido bromhídrico (20%)	X	X	X	X	X	A	Hydrobromic Acid (20%)
Ácido bromhídrico (20%)	X	X	X	X	X	A	Hydrochloric Acid (20%)
Ácido bromhídrico (50%)	X	X	X	X	X	A	Hydrobromic Acid (50%)
Ácido brómico	X	X	-	-	X	A	Bromic Acid
Ácido butírico	B	B	B	B	A	A	Butyric Acid
Ácido carbónico	E	B	B	B	X	A	Carbonic Acid
Ácido cianhídrico	B	X	B	B	X	A	Hydrocyanic Acid
Ácido cítrico	R	X	-	-	X	A	Citric Acid
Ácido clorhídrico (38%)	X	X	X	X	X	A	Hydrochloric Acid (38%)
Ácido clorosulfónico	-	X	X	X	X	X	Chlorosulfonic Acid
Ácido crésílico (cons.)	B	B	B	B	X	X	Crysylic Acid (Conc.)
Ácido crómico (50%)	B	X	R	-	X	X	Chromic Acid (50%)
Ácido de salmuera	-	B	-	-	X	A	Brine Acid
Ácido esteárico	B	R	B	E	A	A	Stearic Acid
Ácido fluobórico	X	-	-	-	X	A	Fluoboric Acid

Guía de Resistencias Químicas

Clasificaciones: E = Excelente; B = Buena; R = Regular; A = Aceptable; X = No Recomendado; - Recomendado; Contacte a la Fábrica

Químico	Aluminio	Latón	Acero Inoxidable 304	Acero Inoxidable 316	Nylon	Polipropileno	Chemical
Ácido fórmico (anhidrido)	E	X	-	-	X	A	Formic Acid (Anhyd.)
Ácido fosfórico (25%-50%)	X	X	-	-	X	A	Phosphoric Acid (25-50%)
Ácido fosfórico (50%-85%)	X	X	-	-	X	A	Phosphoric Acid (50-85%)
Ácido hidrofluosilícico (10-50%)	X	B	X	B	X	-	Hydrofluosilicic Acid (10-50%)
Ácido hipocloroso	X	X	X	X	X	X	Hypochlorous Acid
Ácido láctico (25%)	R	B	-	-	A	A	Lactic Acid (25%)
Ácido láctico (80%)	B	B	-	-	A	A	Lactic Acid (80%)
Ácido linoleino	B	X	B	B	X	A	Linoleic Acid
Ácido maleico	-	B	-	B	X	A	Maleic Acid
Ácido muriático	X	-	X	X	X	A	Muriatic Acid
Ácido nítrico (100%)	E	X	B	-	X	X	Nitric Acid (100%)
Ácido nítrico (30%)	X	X	E	-	X	X	Nitric Acid (30%)
Ácido nítrico (50%)	X	X	B	-	X	X	Nitric Acid (50%)
Ácido oléico	B	R	-	E	A	X	Oleic-Acid
Ácido oxálico (Sat.)	B	-	X	X	X	A	Oxalic Acid (Sat.)
Ácido palmítico (Sat.)	B	R	B	B	X	A	Palmitic Acid (Sat.)
Ácido pícrico	E	X	B	B	X	-	Picric Acid
Ácido pirogálico	B	B	B	B	X	X	Pyrogallic Acid
Ácido Sulfúrico, (hasta 10%)	X	B	X	X	X	A	Sulfuric Acid (up to 10%)
Ácido Sulfúrico, 100%	X	X	-	-	X	X	Sulfuric Acid (100%)
Ácido sulfuroso	B	B	X	-	X	A	Sulfurous Acid
Ácido tánico	X	-	B	B	X	A	Tannic Acid
Ácido tartárico	-	-	E	E	A	A	Tartaric Acid
Ácidos grasos	E	R	-	E	A	A	Fatty Acids
Agua (de mar)	B	B	B	B	A	A	Water (Sea)
Agua (destilada)	X	B	B	B	A	A	Water (Distilled)
Agua ácida (minería)	X	X	-	-	X	A	Water Acid (Mine)
Alcohol butilo	E	B	E	E	A	A	Alcohol, Butyl
Alcohol de amilo	B	B	B	B	A	A	Alcohol, Amyl
Alcohol de bencilo	B	B	E	E	X	A	Alcohol, Benzyl
Alcohol de etilo	E	B	B	B	X	A	Alcohol, Ethyl
Alcohol Diacetone	E	E	B	B	X	A	Alcohol, Diacetone
Alcohol hécilico	-	-	-	-	A	-	Alcohol, Hexyl
Alcohol isobutilo	-	-	-	-	A	-	Alcohol, Isobutyl
Alcohol isopropílico	B	B	B	B	A	A	Alcohol, Isopropyl
Alcohol metil (Metanol)	B	B	B	B	A	A	Alcohol, Methyl (Methanol)
Alcohol octílico	-	-	-	-	A	-	Alcohol, Octyl
Alcohol propílico	B	B	E	E	X	A	Alcohol, Propyl
Amoniaco anhidro	E	X	B	E	A	X	Ammonia Anhydrous
Anhidrido acético	B	X	B	B	X	X	Acetic Anhydride
Anhidrido ftálico	-	B	E	E	X	X	Phthalic Anhydride
Anilina	-	X	E	E	X	X	Aniline
Asfalto	-	-	-	B	X	X	Asphalt
Benceno, benzol	E	B	B	B	A	X	Benzene, Benzol
Bencina	-	-	-	-	A	X	Benzine
Benzaldehido	B	B	B	B	X	X	Benzaldehyde
Bicarbonato de potasio (30%)	X	B	E	E	A	A	Potassium Bicarbonate (30%)
Bicarbonato de sodio (20%)	B	B	E	E	A	A	Sodium Bicarbonate (20%)
Bifluoruro de amonio	-	X	-	-	X	A	Ammonium Bifluoride
Bisulfato de calcio	X	-	X	B	X	A	Calcium Bisulfate
Bisulfato de sodio	X	-	-	-	A	A	Sodium Bisulfate

Guía de Resistencias Químicas

Clasificaciones: E = Excelente; B = Buena; R = Regular; A = Aceptable; X = No Recomendado; - Recomendado; Contacte a la Fábrica

Químico							Chemical
	Aluminio	Latón	Acero Inoxidable 304	Acero Inoxidable 316	Nylon	Polipropileno	
Bisulfito de calcio	X	X	-	B	X	A	Calcium Bisulfite
Bisulfito de sodio	X	B	-	-	A	A	Sodium Bisulfite
Bisulfuro de calcio	-	-	-	B	A	A	Calcium Bisulfide
Bisulfuro de carbono	E	X	B	B	A	X	Carbon Bisulfide
Blanqueador (12.5% cloro activo)	X	-	-	X	X	A	Bleach (12.5% Active Chlorine)
Borato de sodio	B	B	B	B	A	A	Sodium Borate
Bórax	X	B	E	E	X	A	Borax
Bromo líquido	B	-	X	X	X	X	Bromine Liquid
Bromuro de metilo	X	-	B	B	X	X	Methyl Bromide
Butadieno, butileno	B	B	B	B	X	X	Butadiene, Butylene
Butano	B	B	B	B	X	X	Butane
Cal de azufre	X	X	B	B	X	A	Lime Sulphur
Carbonato bórico (Sat.)	X	B	B	B	A	A	Barium Carbonate (Sat.)
Carbonato de amonio (Sat.)	B	X	B	B	A	A	Ammonium Carbonate (Sat.)
Carbonato de calcio	X	B	E	B	A	A	Calcium Carbonate
Carbonato de magnesio	B	-	B	B	X	A	Magnesium Carbonate
Carbonato de potasio (50%)	X	B	E	E	A	A	Potassium Carbonate (50%)
Carbonato de sodio	X	B	-	B	A	A	Sodium Carbonate
Caseinato de amonio	-	-	-	-	A	-	Ammonium Caseinate
Cellosolves	B	B	B	B	X	A	Cellosolves
Cerveza	E	B	E	E	A	A	Beer
Cetonas	B	B	B	B	A	X	Ketones
Cianuro de cobre	X	X	B	B	X	-	Copper Cyanide
Cianuro de potasio, solución (30%)	X	X	B	B	X	A	Potassium Cyanide Solution (30%)
Cianuro de sodio	X	X	-	-	A	A	Sodium Cyanide
Cianuro mercuríco	X	X	B	B	X	A	Mercuric Cyanide
Clorato de potasio (30%)	B	X	B	E	X	A	Potassium Chlorate (30%)
Clorato de sodio (50%)	B	B	B	B	X	A	Sodium Chlorate (50%)
Cloro (líquido)	-	-	-	R	X	X	Chlorine (Liquid)
Cloroformo	-	-	-	-	X	X	Chloroform
Clorox (Blanqueador, 5.5% CL)	X	-	-	B	X	-	Clorox (Bleach, 5.5% CL)
Cloruro de aluminio (Aqu.)	X	X	X	X	A	A	Aluminum Chloride (Aqu.)
Cloruro de amonio (Sat.)	X	X	X	X	A	A	Ammonium Chloride (Sat.)
Cloruro de azufre	X	-	-	-	X	X	Sulfur Chloride
Cloruro de bario (Sat.)	-	B	X	-	A	A	Barium Chloride (Sat.)
Cloruro de calcio (Sat.)	-	B	-	-	A	A	Calcium Chloride (Sat.)
Cloruro de cobre	X	X	X	X	A	A	Copper Chloride
Cloruro de etileno	-	-	-	-	A	X	Ethylene Chloride
Cloruro de etilo	-	-	-	E	A	X	Ethyl Chloride
Cloruro de hidrógeno (gas seco)	X	B	-	-	X	A	Hydrogen Chloride (Dry Gas)
Cloruro de magnesio	X	X	-	-	X	A	Magnesium Chloride
Cloruro de metileno	-	B	-	-	A	X	Methylene Chloride
Cloruro de níquel	X	X	-	-	X	A	Nickel Chloride
Cloruro de plomo	X	-	B	B	X	-	Lead Chloride
Cloruro de potasio (30%)	X	X	-	-	A	A	Potassium Chloride (30%)
Cloruro de sodio (30%)	X	B	-	-	X	A	Sodium Chloride (30%)
Cloruro de zinc	X	X	X	B	A	A	Zinc Chloride
Cloruro estánnico	X	X	X	X	X	A	Stannic Chloride
Cloruro estannoso	X	X	X	-	X	X	Stannous Chloride
Cloruro férrico	X	X	X	X	X	A	Ferric Chloride
Cloruro ferroso (Sat.)	X	X	X	X	X	A	Ferrous Chloride (Sat.)

Guía de Resistencias Químicas

Clasificaciones: E = Excelente; B = Buena; R = Regular; A = Aceptable; X = No Recomendado; - Recomendado; Contacte a la Fábrica

Químico	Aluminio	Latón	Acero Inoxidable 304	Acero Inoxidable 316	Nylon	Polipropileno	Chemical
Cloruro mercuríco	X	X	X	-	X	A	Mercuric Chloride
Combustible para jet (JP4, JPS)	B	E	B	B	X	X	Jet Fuel (JP4, JPS)
Combustibles de diésel	E	E	E	E	A	X	Diesel Fuels
Cromato de potasio (30%)	B	B	B	B	X	A	Potassium Chromate (30%)
Ciclohexano	B	B	B	B	A	X	Cyclohexane
Detergentes	B	B	E	B	A	A	Detergents
Dextrosa	B	-	-	-	A	A	Dextrose
Dicloruro de etileno	-	B	B	B	A	X	Ethylene Dichloride
Dicromato de potasio (30%)	E	B	E	I	X	A	Potassium Dichromate (30%)
Dicromato de sodio	B	X	B	B	X	A	Sodium Dichromate
Diethylamina	B	-	B	B	X	A	Diethylamine
dióxido de azufre (seco)	B	B	-	B	X	A	Sulfur Dioxide (Dry)
Dióxido de carbono (mojado)	E	X	B	B	X	A	Carbon Dioxide (Wet)
Dióxido de carbono (seco)	E	E	B	B	A	A	Carbon Dioxide (Dry)
Disolvente Stoddard	B	B	B	B	X	A	Stoddard's Solvent
Disulfuro de carbono	E	X	B	B	A	X	Carbon Disulfide
Éter de isopropilo	-	B	E	B	A	X	Isopropyl Ether
Éteres	B	B	E	E	A	X	Ethers
Etilenglicol	E	B	B	B	A	X	Ethylene Glycol
Fenol (ácido carbólico)	E	E	-	E	X	X	Phenol (Carbolic Acid)
Ferrous Sulfate	B	B	B	-	X	A	Ferrous Sulfate
Fluoruro de aluminio (Sat.)	B	-	X	B	X	A	Aluminum Fluoride (Sat.)
Formaldehído (50%)	-	B	E	E	X	A	Formaldehyde (50%)
Fosfato de amonio (10-40%)	X	X	E	B	A	A	Ammonium Phosphate (10-40%)
Fosfato disódico	-	-	-	E	A	A	Disodium Phosphate
Fosfato trisódico (10%)	X	B	E	E	A	A	Trisodium Phosphate (10%)
Freón 11	B	B	B	B	A	X	Freon 11
Freón 12	B	B	B	B	A	X	Freon 12
Freón 22	B	B	B	B	A	X	Freon 22
Fueloil	B	B	B	B	A	X	Fuel Oil
Furfural	B	B	B	B	A	X	Furfural
Gas Amoníaco	X	X	E	E	A	X	Ammonia Gas
Gas para horno de coque	B	R	B	B	X	X	Coke Oven Gas
Gasolina, ácida	X	B	B	B	A	X	Gasoline, Sour
Gasolina, refinada	B	B	B	B	A	X	Gasoline, Refined
Gelatina	B	B	B	B	A	A	Gelatin
Glicerina	E	E	E	E	A	A	Glycerine
Glicoles	B	B	B	B	A	A	Glycols
Glucosa	B	B	B	B	A	A	Glucose
Heptano	B	B	B	B	A	X	Heptane
Hexano	B	B	E	E	A	X	Hexane
Hidrógeno en gas	E	E	E	E	X	A	Hydrogen Gas
Hidróxido de amonio (Sat.)	B	X	B	B	A	A	Ammonium Hydroxide (Sat.)
Hidróxido de bario (Sat.)	X	B	B	B	A	A	Barium Hydroxide (Sat.)
Hidróxido de calcio (Sat.)	X	B	B	B	A	A	Calcium Hydroxide (Sat.)
Hidróxido de magnesio	B	B	E	E	X	A	Magnesium Hydroxide
Hidróxido de potasio (90%)	X	X	X	-	X	A	Potassium Hydroxide (90%)
Hidróxido de sodio (30%)	X	B	E	E	X	A	Sodium Hydroxide (30%)
Hidróxido de sodio (50%)	X	X	E	-	X	A	Sodium Hydroxide (50%)
Hidróxido de sodio (70%)	X	X	B	B	X	A	Sodium Hydroxide (70%)
Hidróxido férrico	-	-	E	E	A	-	Ferric Hydroxide
Hipoclorito de calcio (Sat.)	X	X	X	B	X	A	Calcium Hypochlorite (Sat.)
Hipoclorito de sodio	X	X	-	-	X	A	Sodium Hypochlorite
Jabón, en soluciones	B	B	B	B	A	A	Soap Solutions

Guía de Resistencias Químicas

Clasificaciones: E = Excelente; B = Buena; R = Regular; A = Aceptable; X = No Recomendado; - Recomendado; Contacte a la Fábrica

Químico	Aluminio	Latón	Acero Inoxidable 304	Acero Inoxidable 316	Nylon	Polipropileno	Chemical
Jugos de frutas	B	B	B	B	A	A	Fruit Juices
Keroseno	B	B	B	B	X	X	Kerosene
Leche	E	X	E	E	A	A	Milk
Licor blanco (pulpa)	B	-	B	B	X	A	White Liquor (Pulp)
Licor negro	X	X	B	B	X	A	Black Liquor
Licor verde	-	-	-	-	-	A	Green Liquor
Licores de azúcar (betabel)	E	B	E	E	A	A	Sugar Liquors (Beet)
Licores de azúcar (caña)	E	B	B	B	A	A	Sugar Liquors (Cane)
Licores para curtido	E	-	E	E	X	A	Tanning Liquors
Lubricantes (aceite)	B	E	B	B	A	X	Lubricants (Oil)
Mercurio	X	X	E	E	A	A	Mercury
Metacrilato de metilo	B	-	B	B	X	A	Methyl Methacrylate
Metafosfato de sodio	X	X	B	B	X	X	Sodium Metaphosphate
Metano	E	E	E	E	A	X	Methane
Metanol	B	B	B	B	A	A	Methanol
Metil etil cetona	B	B	B	B	A	X	Methyl Ethyl Ketone
Metil isobutil cetona	B	B	B	B	A	X	Methyl Isobutyl Ketone
Monóxido de carbono	E	E	E	E	A	A	Carbon Monoxide
Nafta	B	B	B	B	A	X	Naptha
Naftaleno	B	B	E	E	A	A	Napthalene
Nitrato de aluminio (Sat.)	R	X	B	B	A	A	Aluminum Nitrate (Sat.)
Nitrato de amoniaco	-	-	-	-	X	-	Ammonia Nitrate
Nitrato de amonio	B	X	-	-	A	A	Ammonium Nitrate
Nitrato de magnesio	B	B	B	B	X	A	Magnesium Nitrate
Nitrato de plata	X	X	B	E	X	A	Silver Nitrate
Nitrato de potasio (80%)	E	B	B	B	X	A	Potassium Nitrate (80%)
Nitrato de sodio (40%)	E	B	E	E	A	A	Sodium Nitrate (40%)
Nitrato de zinc	-	-	B	B	X	A	Zinc Nitrate
Nitrato férrico (10-50%)	X	X	B	B	X	A	Ferric Nitrate (10-50%)
Nitrobenzeno	E	B	B	B	A	A	Nitrobenzene
Óleum	B	X	B	B	X	X	Oleum
Orina	-	-	E	E	X	A	Urine
Óxido de etileno	E	X	B	B	X	X	Ethylene Oxide
Óxido de magnesio	-	-	-	-	X	-	Magnesium Oxide
Óxido de propileno (90%)	-	-	E	E	X	X	Propylene Oxide (90%)
Oxígeno	B	B	B	B	X	X	Oxygen
Parafina	B	B	B	B	A	A	Paraffin
Pegamento	B	B	-	B	-	A	Glue
Perborato de sodio (10%)	B	X	B	B	X	A	Sodium Perborate (10%)
Perborato de sodio (10%)	B	X	B	B	X	A	Sodium Perborate (10%)
Percloroetileno	B	B	-	-	X	X	Perchloroethylene
Permanganato de potasio (20%)	B	B	B	B	X	A	Potassium Permanganate (20%)
Peróxido de hidrógeno (50%)	-	X	-	-	X	A	Hydrogen Peroxide (50%)
Peróxido de sodio (10%)	B	X	B	B	X	A	Sodium Peroxide (10%)
Petrolato	B	-	B	B	A	-	Petrolatum
Piridina	B	B	B	B	A	X	Pyridine
Potasa cáustica	X	-	-	B	A	A	Caustic Potash
Propano	E	E	B	B	X	X	Propane
Propilenglicol	B	B	B	B	A	A	Propylene Glycol
Silicato de sodio	E	B	B	B	A	A	Sodium Silicate
Solución para enchapado, Cobre (cianuro)	-	-	-	-	X	A	Plating Solution, Copper (Cyanide)

Guía de Resistencias Químicas

Clasificaciones: E = Excelente; B = Buena; R = Regular; A = Aceptable; X = No Recomendado; - Recomendado; Contacte a la Fábrica

Químico	Aluminio	Latón	Acero Inoxidable 304	Acero Inoxidable 316	Nylon	Polipropileno	Chemical
Solución para enchapado: Cadmio	-	-	-	B	X	A	Plating Solution, Cadmium Plating
Solución para enchapado: Cromo (40%)	X	B	B	B	X	A	Plating Solution, Chrome (40%)
Solución para enchapado: Estaño	-	-	-	R	X	A	Plating Solution, Tin
Solución para enchapado: Hierro	-	-	-	-	X	A	Plating Solution, Iron
Solución para enchapado: Bronce	-	-	-	B	X	A	Plating Solution, Brass
Solución para enchapado: Níquel	-	-	E	E	X	A	Plating Solution, Nickel
Solución para enchapado: Oro	-	-	-	E	X	A	Plating Solution, Gold
Solución para enchapado: Plata	-	-	E	E	X	A	Plating Solution, Silver
Solución para enchapado: plomo	-	-	E	E	X	A	Plating Solution, Lead
Solución para enchapado: Zinc	-	-	-	-	X	A	Plating Solution, Zinc
Soluciones para fotografía	-	-	E	E	X	X	Photographic Solutions
Solventes de acetato (Crudos)	E	X	E	E	A	X	Acetate Solvents (Crude)
Solventes de acetato (Puros)	E	E	E	E	A	X	Acetate Solvents (Pure)
Sulfato de aluminio (Sat.)	X	X	-	B	A	A	Aluminum Sulfate (Sat.)
Sulfato de aluminio y potasio (Alumbre)	B	B	X	B	X	A	Aluminum Potassium Sulfate (Alum)
Sulfato de amonio (10-40%)	X	X	X	B	A	A	Ammonium Sulfate (10-40%)
Sulfato de bario	B	B	B	B	A	A	Barium Sulfate
Sulfato de cobre	X	X	-	B	A	A	Copper Sulfate
Sulfato de magnesio	B	-	B	B	X	A	Magnesium Sulfate
Sulfato de níquel	X	X	B	B	X	A	Nickel Sulfate
Sulfato de plomo	X	-	B	B	X	-	Lead Sulfate
Sulfato de potasio (10%)	E	B	E	E	A	A	Potassium Sulfate (10%)
Sulfato de sodio	-	B	-	E	A	A	Sodium Sulfate
Sulfato de zinc (50%)	X	B	E	E	X	A	Zinc Sulfate (50%)
Sulfato férrico	X	X	-	-	X	A	Ferric Sulfate
Sulfato, licores	B	X	-	B	X	A	Sulfate Liquors
Sulfito, licores	X	X	B	B	X	X	Sulfite Liquors
Sulfuro de bario	X	X	B	B	A	A	Barium Sulfide
Sulfuro de hidrógeno (solución acuosa)	-	-	X	B	X	A	Hydrogen Sulfide (Aqueous)
Sulfuro de sodio (50%)	X	X	-	B	X	A	Sodium Sulfide (50%)
Tetracloruro de carbono	X	-	E	-	A	X	Carbon Tetrachloride
Tetracloruro de titanio	X	X	-	B	X	X	Titanium Tetrachloride
Tetrahidrofurano	X	-	E	B	A	X	Tetrahydrofuran
Tiosulfato de sodio	B	X	B	B	A	A	Sodium Thiosulphate
Tolueno	E	E	E	E	A	X	Toluene
Tomate, Jugo	B	-	B	B	X	A	Tomato Juice
Trementina	B	X	E	E	X	X	Turpentine
Tricloroetileno	E	-	-	-	A	X	Trichloroethylene
Trietanolamina	B	X	B	B	A	X	Triethanolamine
Trietilamina	-	-	B	B	A	X	Triethylamine
Trióxido de azufre	B	B	-	B	X	X	Sulfur Trioxide
Urea (50%)	B	-	B	B	A	A	Urea (50%)
Vapor	-	-	-	-	X	-	Steam
Vinagre	B	X	B	B	X	A	Vinegar
Vino	X	B	E	E	X	A	Wine
Whiskey	X	B	E	E	X	A	Whiskey
Xileno	B	B	B	B	A	X	Xylene
Yodo	E	X	X	X	X	A	Iodine

Especificaciones de Materiales

Conexión Rápida en Aluminio de las páginas 4, 5, 6 y 13

	Cuerpo	Manivelas	Pines de Ranura	Anillos de Sujeción	Empaques	Pines de seguridad
Aluminio	Aleación de aluminio, diseñada especialmente para alta resistencia a la tensión, ligereza y rigidez.	Bronce	Acero al Carbón laminado con Zinc	Acero al Carbón plateado en Zinc	Buna-N	Acero al Carbón y aluminio plateado en Zinc

Todos los tamaños excepto 5" y 8" fueron fabricados para cumplir con la especificación MIL A-A-59326 para poder ser intercambiables.

Los tamaños de 5" y 8" cumplen con las especificaciones de la ASTM para poder ser intercambiables. El tamaño 1/2" X 1/2" no está incluido en las Especificaciones MIL.

† Todos los acoples de 8" se entregan con cuatro manivelas de seguridad, clips de seguridad, anillos de sujeción y cadenas, SIN COSTO

Acople de Acción Rápida en Bronce de las páginas 12 y 13

	Cuerpo	Manivelas	Pines de Ranura	Anillos de Sujeción	Empaques	Pines de seguridad
Bronce	Aleación de bronce, especialmente diseñada para alta resistencia a la tensión y rigidez.	Bronce	Acero Inoxidable 304	Acero Inoxidable 304	Buna-N	Acero al carbón plateado en Zinc

Todos los tamaños, con excepción del de 5", están hechos para cumplir con las especificaciones MIL Spec A-A-59326 para poder ser intercambiables.

El tamaño de 5" cumple con las especificaciones ASTM F1122 para poder ser intercambiables.

El tamaño 1/2" X 1/2" no está incluido en las Especificaciones MIL.

Conexión Rápida en Nylon Reforzado con Fibra de Vidrio de la página 14

	Cuerpo	Manivelas	Pines de Ranura	Anillos de Sujeción	Empaques	Pines de seguridad
Nylon reforzado con fibra de vidrio	Nylon reforzado con fibra de vidrio, para alta resistencia a la tensión, peso ligero y rigidez	Acero Inoxidable 304 Ligero	Acero Inoxidable 304	Acero Inoxidable 304	EPDM	Acero Inoxidable 304

Todos los tamaños, están hechos para cumplir con las especificaciones MIL Spec A-A-59326 para poder ser intercambiables.

Conexión Rápida en Polipropileno de las páginas 15 y 16

	Cuerpo	Manivelas	Pines de Ranura	Anillos de Sujeción	Empaques	Pines de seguridad
Polipropileno	El Polipropileno está relleno de fibra de vidrio para aumentar su fuerza y durabilidad	Acero Inoxidable vaciado 304	Acero Inoxidable 304	Acero Inoxidable 304	EPDM	Acero Inoxidable 304

Todos los tamaños están hechos para cumplir con las especificaciones MIL Spec A-A-59326 para poder ser intercambiables.

El tamaño 1/2" X 1/2" no está incluido en las Especificaciones MIL.

SS304 - Conexión Rápida en Acero Inoxidable de la página 9

	Cuerpo	Manivelas	Pines de Ranura	Anillos de sujeción	Empaques	Pines de seguridad
Acero Inoxidable	Acero Inoxidable 304 (ASTM A351 Grado CF-8). La composición química es analizada en cada fundición. Tenemos disponible bajo pedido un Certificado de Pruebas Químicas de la composición general.	Acero Inoxidable 304	Acero Inoxidable 304	Acero Inoxidable 304	Buna-N	Acero Inoxidable 304

Todos los tamaños, con excepción de los de 5" y 8", están hechos para cumplir con las especificaciones MIL Spec A-A-59326 para poder ser intercambiables.

Los tamaños de 5" y 8" cumplen con las Especificaciones ASTM para material y para poder ser intercambiables.

El tamaño 1/2" X 1/2" no está incluido en de las Especificaciones MIL.

SS316 - Conexión Rápida en Acero Inoxidable de las páginas 10, 11 y 13

	Cuerpo	Manivelas	Pines de Ranura	Anillos de sujeción	Empaques	Pines de seguridad
Acero Inoxidable	Acero Inoxidable 316 (ASTM A351 Grado Cf-8M). La composición química es analizada en cada fundición. Tenemos disponible bajo pedido un Certificado de Pruebas Químicas de la composición general.	Acero Inoxidable 304	Acero Inoxidable 304	Acero Inoxidable 304	Buna-N	Acero Inoxidable 304

Todos los tamaños, con excepción de los de 5" y 8", están hechos para cumplir con las especificaciones MIL Spec A-A-59326 para poder ser intercambiables.

Los tamaños de 5" y 8" cumplen con las Especificaciones ASTM para material y para poder ser intercambiables.

El tamaño 1/2" X 1/2" no está incluido en las Especificaciones MIL.

Presión y Temperatura de Operación

Parte	Rango Máximo de PSI	Máxima Temperatura
<i>Acople de Acción Rápida en Bronce de las páginas 12 y 13</i>	1/2" - 4": 5" - 6":	150 PSI 75 PSI Ambiente
<i>Acoples de Desconexión Rápida y Niples de la página 20</i>		300 PSI 240°F (115°C)
<i>Acoples Galvanizados Irri-Loc® de la página 26</i>	2" - 3": 4" - 8":	290 PSI 174 PSI Ambiente
<i>Acoples para sandblast de la página 19</i>		110 PSI Ambiente
<i>Acoples Tipo Ground Joints de las páginas 20 y 21</i>	Vapor - asfalto y alquitrán calientes - Aire -	250 PSI 200 PSI 600 PSI 450°F (232°C)
<i>Acoples Universales para Aire de la página 18</i>		150 PSI 70°F (21°C)
<i>Conexión Rápida en Acero Inoxidable 304 de la página 9</i>	1/2" - 2": 4": 5" - 6":	250 PSI 150 PSI 75 PSI Ambiente
<i>Conexión Rápida en Acero Inoxidable 316 de las páginas 10, 11 y 13</i>	1/2" - 2": 2 1/4" - 4": 5" - 6":	250 PSI 150 PSI 75 PSI Ambiente
<i>Conexión Rápida en Aluminio de las páginas 4, 5, 6, 7 y 13</i>	1/2" - 4": 5" - 6": 8":	150 PSI 75 PSI 50 PSI Ambiente
<i>Conexión Rápida en Nylon reforzado con fibra de vidrio de la página 14</i>	1": 1/2" - 2": 3": 4":	175 PSI 150 PSI 125 PSI 75 PSI Ambiente
<i>Conexión Rápida en Polipropileno de las páginas 15 y 16</i>	1/2" - 2": 3" - 4":	100 PSI 125 PSI 70 PSI 75 PSI 0°F (-32°C) 70°F (21°C) 150°F (66°C) 70°F (21°C)
<i>Niple combinación de las páginas 23 y 24</i>	1/2" - 1 1/2": 2" - 2 1/2": 3" - 4": 5" - 6":	125 PSI 75 PSI 50 PSI 25 PSI Ambiente
<i>Acoples con Perno y Vástago corto de la página 22</i>	1/2" - 2": 2 1/2" - 4": 5" - 6":	75 PSI 50 PSI 25 PSI Ambiente